

### スマートウォーカーNeo $\alpha$ / Neo スマートウォーカーNeo $\alpha$ Tall / Neo Tall

#### 取扱説明書

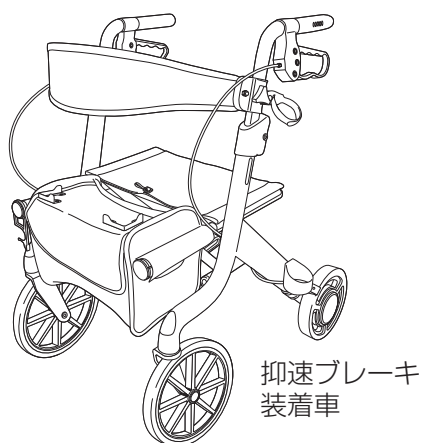

スマートウォーカーNeo $\alpha$

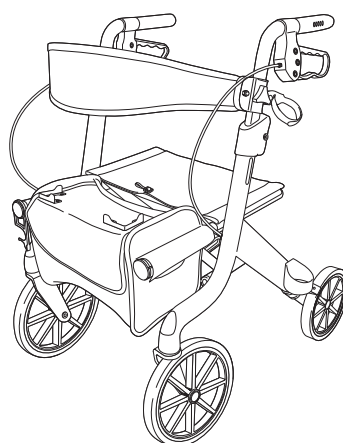

スマートウォーカーNeo

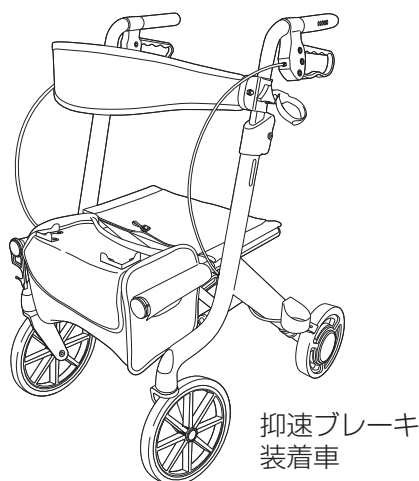

スマートウォーカーNeo $\alpha$  Tall

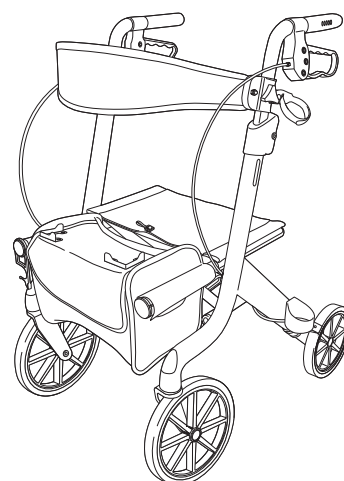

スマートウォーカーNeo Tall

このたびはフランスベッドの製品をお買い上げいただきまして、ありがとうございます。  
この取扱説明書には、製品を安全にお使いいただくための注意事項と使用方法を記載しています。

- 安全のため、必ずこの取扱説明書をよく読み、内容を十分理解してから使用してください。
- 介助者がいる場合には、介助者も取扱説明書をよく読み、使用上の注意などについて認知し、本製品を使用してください。
- 取扱説明書を読んだ後は、いつでも必要なときに取り出せるように、所定の場所に保管してください。

#### ⚠ 使用前には必ず点検を行ってください

- いつも安心して使用するためには、日常の点検・整備が必要です。忘れずに行ってください。
- 製品に異常がある場合は、使用を中止して販売店または弊社お客様相談室へご連絡ください。

# 目次

---

<b>1</b>	<b>安全のために必ずお守りください</b> .....	<b>3</b>
<b>2</b>	<b>各部の名称</b> .....	<b>6</b>
<b>3</b>	<b>開きかた・折りたたみかた</b> .....	<b>8</b>
	開きかた.....	8
	折りたたみかた.....	9
<b>4</b>	<b>各部の調整</b> .....	<b>10</b>
	ハンドルの高さ調整.....	10
	背ベルトの高さ調整.....	11
	抑速ブレーキの調整 <b>スマートウォーカーNeo<math>\alpha</math>/Neo<math>\alpha</math> Tallのみ</b> .....	12
<b>5</b>	<b>操作方法</b> .....	<b>13</b>
	歩行の前に.....	13
	歩行する.....	13
	ハンドブレーキのかけかた.....	14
	駐車ブレーキのかけかた.....	14
	座面に座るときは.....	15
	杖受けの使いかた.....	15
	買い物袋の使いかた.....	16
	買い物かごの使いかた.....	16
<b>6</b>	<b>日常点検</b> .....	<b>17</b>
	基本的な点検内容.....	17
	後ろタイヤ(CONPALユニット)の交換時期確認方法 <b>スマートウォーカーNeo<math>\alpha</math>/Neo<math>\alpha</math> Tallのみ</b> .....	17
<b>7</b>	<b>お手入れ・保管のしかた</b> .....	<b>18</b>
	お手入れのしかた.....	18
	保管のしかた.....	18
<b>8</b>	<b>困ったときは</b> .....	<b>19</b>
<b>9</b>	<b>製品仕様</b> .....	<b>20</b>
<b>10</b>	<b>保証書</b> .....	<b>22</b>

- 本書に掲載しているイラストは、特に断り書きが無い限りスマートウォーカーNeo $\alpha$ のもので。
- イラストはイメージです。実際の製品と一致しない場合がありますのでご了承ください。
- 仕様変更などにより、取り扱いや操作が変更される場合がありますのでご了承ください。
- 本書の内容に関して、将来予告なしに変更する場合があります。

# 1





## 安全のために必ずお守りください

### ■ 絵表示について











この取扱説明書および製品の表示では、製品を安全に正しく使用していただき、お使いいただく方や他の人々への危害や財産への損害を未然に防止するために、いろいろな絵表示をしています。

表示と意味は次のようになっています。内容をよく理解してから本文をお読みください。

誤った取り扱いをしたときに生じる危険とその程度を、次の表示で区分しています。

 <b>警告</b>	誤った取り扱いをしたときに、死亡や重傷などの重大な結果に結びつく可能性があるものです。
 <b>注意</b>	誤った取り扱いをしたときに、傷害または家財などの損害に結びつく可能性があるものです。
	この記号は、禁止の行為を告げるものです。(～しないでください。)
	この記号は、行為を強制したり指示する内容を告げるものです。(～してください。)

### 警告

-  分解・改造・修理は絶対に行わないでください。製品の強度や耐久性が損なわれ、転倒など事故やケガにつながるおそれがあります。
-  故障や異常があるときは使用しないでください。そのまま使用すると、転倒や事故などのおそれがあります。
-  次のような場所では使用しないでください。
  - ・積雪している路面
  - ・凍結している路面
  - ・濡れている路面
  - ・エスカレーターや階段
  - ・急な勾配の坂道転倒や衝突などのおそれがあります。
-  ねじやノブなどに緩みがあるときは使用しないでください。部品が外れるなどして、転倒や事故のおそれがあります。
-  後ろタイヤ(CONPALユニット)にグリスや油は使用しないでください。\*  
抑速ブレーキが正常に働かず、転倒や事故のおそれがあります。  
※ スマートウォーカーNeoα/Neoα Tall(抑速ブレーキ装着車)のみ
-  片手で操作したり、グリップ以外の部分(背ベルトなど)を持って歩行しないでください。バランスを崩して転倒するなど、思わぬ事故の原因になります。
-  グリップに寄りかかったり、荷物を吊り下げたりしないでください。バランスを崩して転倒するなど、思わぬ事故の原因になります。
-  犬などのペットを引きながら歩行しないでください。バランスを崩して転倒するなど、思わぬ事故の原因になります。
-  座面に座ったまま、車いすとして使用しないでください。転倒などの思わぬ事故の原因になります。
-  小さなお子様には使用させないでください。事故やケガの原因になります。
-  体重 100 kg を超える方は使用しないでください。事故やケガ、故障の原因になります。

## 1 安全のために必ずお守りください (つづき)

### 警告

-  次のような場所には保管・放置しないでください。
  - ・車内など高温になる場所や火気のある場所
  - ・雨のあたる場所や水のかかる場所故障の原因になります。

---

-  子供が遊ぶような場所には保管・放置しないでください。  
ケガや故障の原因になります。

---

-  使用前に本製品が確実に開いていることを確認してください。  
歩行中に急に折りたたまれると転倒するおそれがあります。

---

-  使用前に必ず自動で抑速ブレーキがかかることを確認してください。<sup>\*</sup>  
予期しない転倒や事故のおそれがあります。  
※ スマートウォーカーNeo $\alpha$ /Neo $\alpha$  Tall(抑速ブレーキ装着車)のみ

---

-  ハンドブレーキは左右同時にかけてください。  
バランスを崩して転倒するなど、思わぬ事故の原因になります。

---

-  後ろタイヤ(CONPALユニット)のセンターキャップは必ず付けた状態で使用してください。<sup>\*</sup>  
ゴミや水が浸入すると、抑速ブレーキが正常に働かず、転倒や事故のおそれがあります。  
※ スマートウォーカーNeo $\alpha$ /Neo $\alpha$  Tall(抑速ブレーキ装着車)のみ

---

-  使用前にタイヤ表面に汚れがないことを確認してください。  
タイヤが汚れていると、ハンドブレーキや抑速ブレーキが十分に効かず、転倒や事故のおそれがあります。

---

-  踏切やエレベーターの乗り降りなど、溝がある場所ではタイヤが溝にはまり込まないように注意してください。  
転倒などのおそれがあります。

---

-  座面に座る際は、本製品が確実に開いていることを確認し、平坦な場所で駐車ブレーキをかけて本製品が動かないことを確認してください。  
バランスを崩して転倒するなど、思わぬ事故の原因になります。

---

-  認知症や体の不自由な方など自分で適切に操作できない方には介助者が付き添ってください。  
事故やケガの原因になります。

## 注意

 **タイヤを持って本製品を持ち上げないでください。**  
タイヤとフレームの間に手を挟みケガをするおそれがあります。

 **座るときは背ベルトに体重をかけすぎないでください。**  
バランスを崩して転倒するなど、思わぬ事故の原因になります。

 **買い物袋および買い物かごに 5 kg 以上の荷物を入れないでください。**  
バランスを崩して転倒するなど、思わぬ事故の原因になります。

 **買い物袋および買い物かごに子供やペットなどを乗せないでください。**  
思わぬ事故の原因になります。

 **お手入れの際に水をかけないでください。また、石鹼水や油性のクリーナーなどは使用しないでください。\***  
後ろタイヤ(CONPALユニット)内部に液体が侵入すると、抑速ブレーキが正常に働かず、転倒や事故のおそれがあります。  
※ スマートウォーカーNeo $\alpha$ /Neo $\alpha$  Tall(抑速ブレーキ装着車)のみ

 **次のような場所・場面では、十分に注意して使用してください。**

- ・坂道
  - ・夜間
  - ・混雑している場所
  - ・交通量の多い道路
  - ・溝や段差のある路面
  - ・砂が多い路面
  - ・泥や水溜まりのある路面
- 転倒や衝突などのおそれがあります。

 **段差や溝の手前では、必ず一度止まってから越えてください。**  
思わぬ事故の原因になります。

 **本製品から離れるときは駐車ブレーキをかけてください。**  
思わぬ事故の原因になります。

 **使用の際は、必ず自身の体調を確認し、安全に使用できるかどうか判断してください。**  
体調によっては、転倒などの思わぬ事故につながるおそれがあります。

 **後ろタイヤ(CONPALユニット)の抑速力は、左右同じ段階に設定してください。\***  
左右のブレーキ力が異なると、バランスを崩して転倒するなど、思わぬ事故の原因になります。  
※ スマートウォーカーNeo $\alpha$ /Neo $\alpha$  Tall(抑速ブレーキ装着車)のみ

# 2 各部の名称

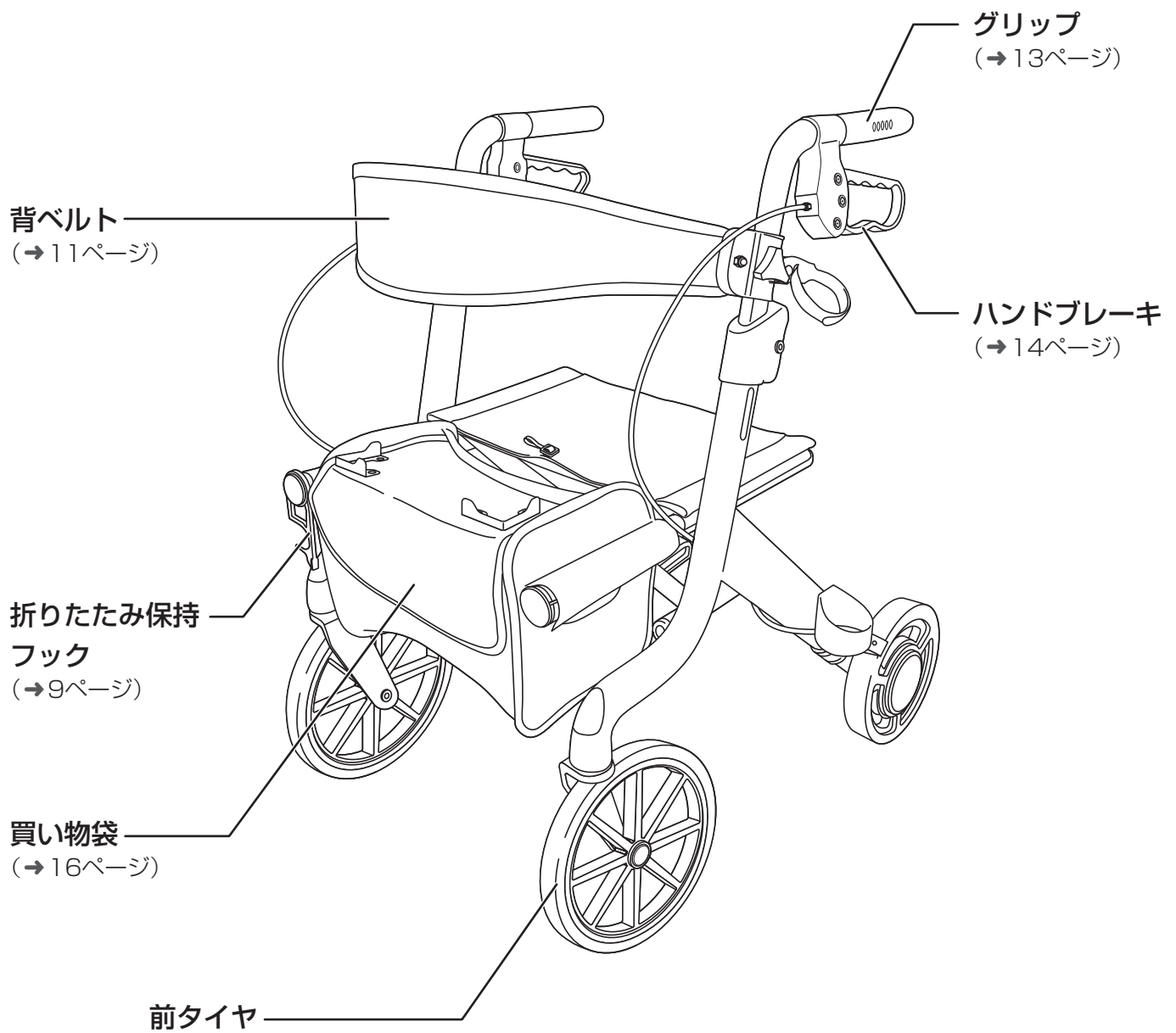

背ベルト高さ  
調整ノブ  
(→11ページ)

杖固定ベルト  
(→15ページ)

折りたたみベルト  
(→9ページ)

杖受け  
(→15ページ)

センターキャップ  
(→12ページ)

ハンドル  
(→10ページ)

ハンドル高さ  
調整スイッチ  
(→10ページ)

座面  
(→15ページ)

ティッピングレバー  
(→13ページ)

後ろタイヤ  
(CONPALユニット)  
(→12ページ、17ページ)

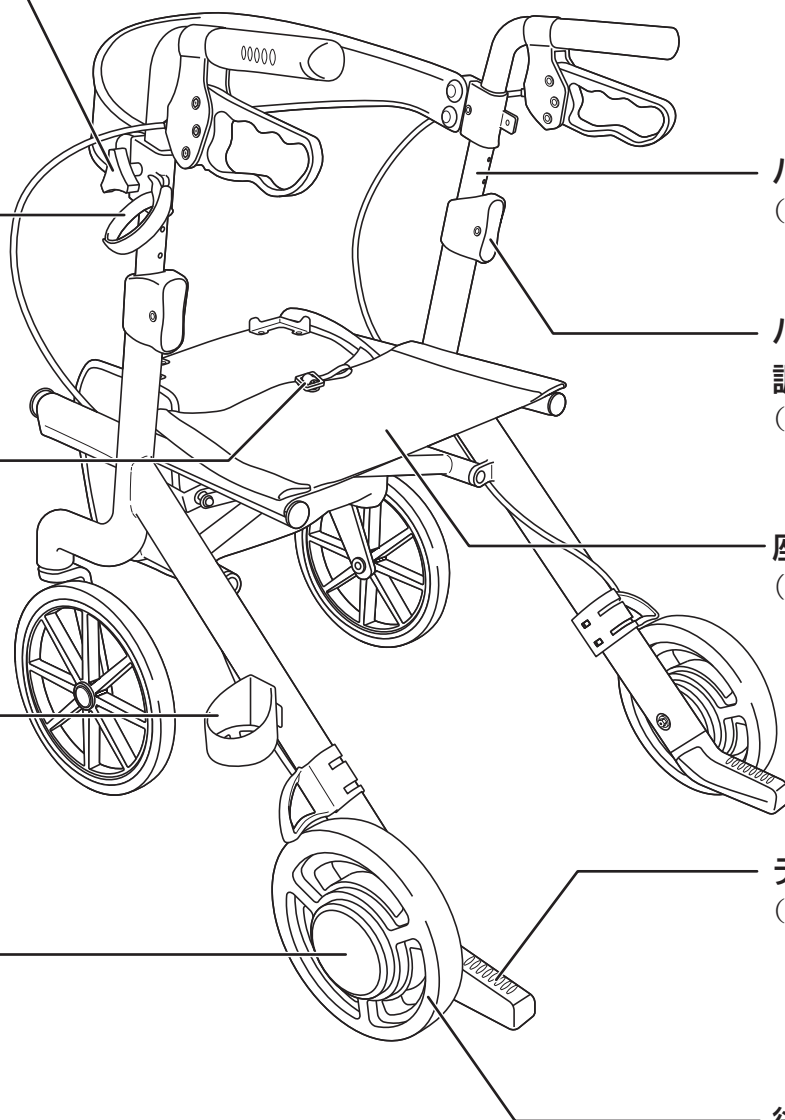

# 3 開きかた・折りたたみかた

本製品は折りたたみ式です。使用時は確実に開いてください。  
使用しないときは、折りたたむことで省スペースで保管できます。

## 開きかた

1 「折りたたみ保持フック」を外します。

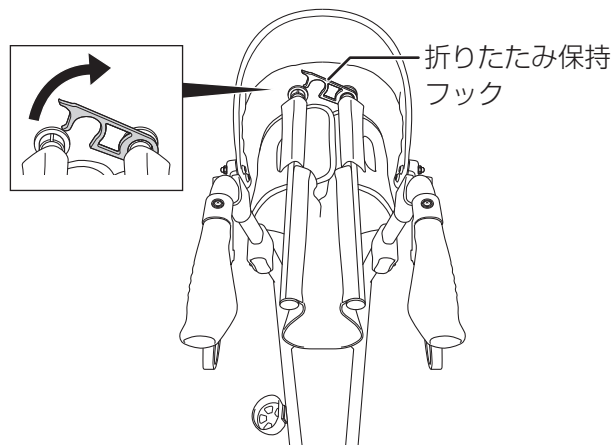

2 座面の両側にあるパイプを上から押さえて、左右に押し広げます。

- 「カチッ」と音がするまで押し広げてください。

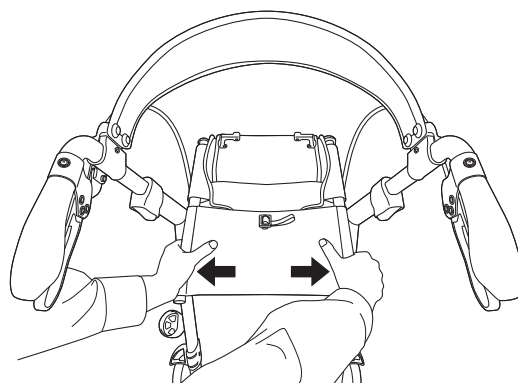

### 警告

- ❗ 使用前に本製品が確実に開いていることを確認してください。  
歩行中に急に折りたたまれると転倒するおそれがあります。

### 注意

- ⊘ 座面の両側にあるパイプを押し広げる際に、体重をかけすぎないでください。  
本製品が動くと転倒などの原因になります。
- ❗ パイプの間に指などを挟まないように注意してください。  
ケガなどの原因になります。

## 折りたたみかた

- 1 座面上の「折りたたみベルト」を上引き上げます。

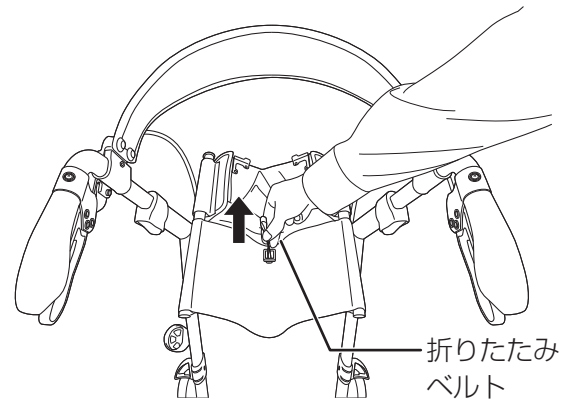

- 2 座面の両側にあるパイプを持ち、内側にたたみます。

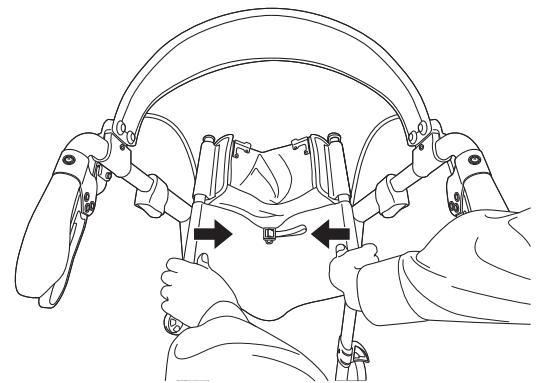

- 3 「折りたたみ保持フック」を引っ掛けます。

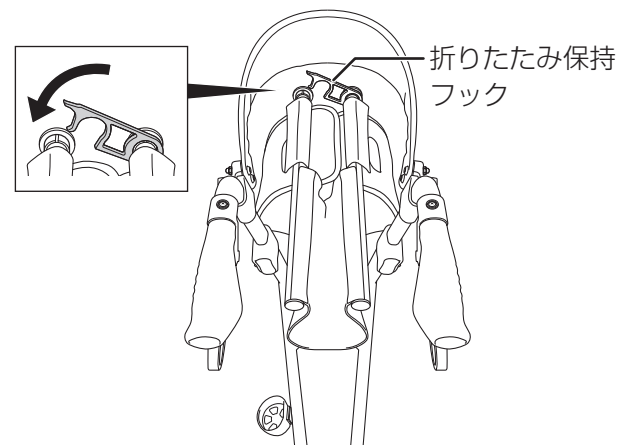

## ⚠ 注意

- ⚠ パイプの間に指などを挟まないように注意してください。  
ケガなどの原因になります。

- ⚠ 折りたたんだ状態で自立させるときは、周囲に注意してください。  
本製品は折りたたんだ状態でも自立しますが、開いた状態と比べると安定性が下がりますので、倒れる可能性があります。

# 4 各部の調整

## ハンドルの高さ調整

使用者の体形や姿勢に合わせてハンドルの高さを調整します。

- 1 「ハンドル高さ調整スイッチ」の下側を押して、ロックを解除します。

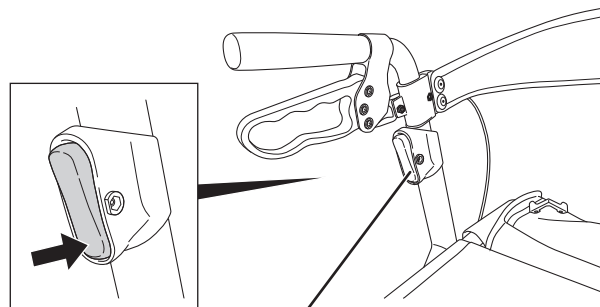

ハンドル高さ調整スイッチ

- 2 ハンドルを上下させて高さを調整します。

スマートウォーカーNeoα/Neoは5段階で調整できます。  
スマートウォーカーNeoα Tall/Neo Tallは8段階で調整できます。

一定間隔で「カチッ」とスライドしますので、「カチッ」とはまり込んだところで高さを決めてください。

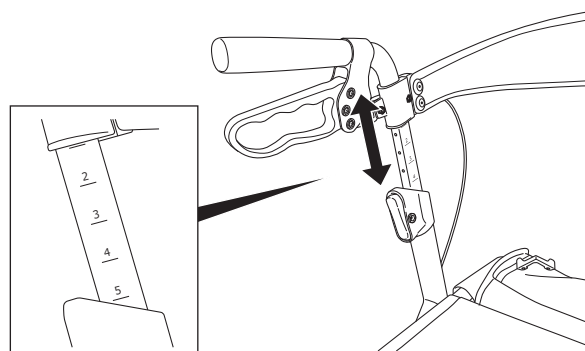

- 3 「ハンドル高さ調整スイッチ」の上側を押して、ロックします。

同様の手順で、反対側のハンドルも同じ高さに調整してください。

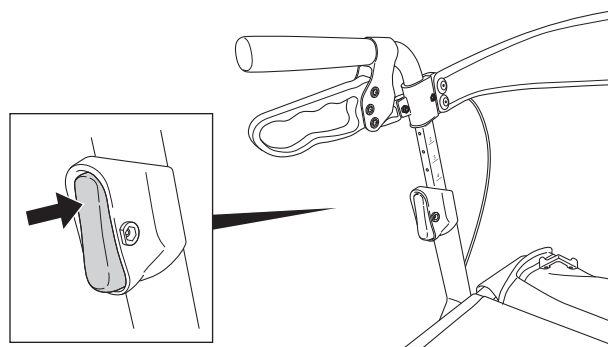

### ⚠ 注意

⚠ 左右のハンドルは同じ高さに調整してください。  
左右の高さが異なると、バランスを崩して転倒するなど、思わぬ事故の原因になります。

⚠ 調整後に、ハンドルがしっかり固定されていることを確認してください。  
歩行中にハンドルが動くと、転倒やケガなどの原因になります。

## 背ベルトの高さ調整

使用者の体形に合わせて背ベルトの高さを調整します。

- 1 「背ベルト高さ調整ノブ」を緩め、背ベルトを上下させて高さを調整します。

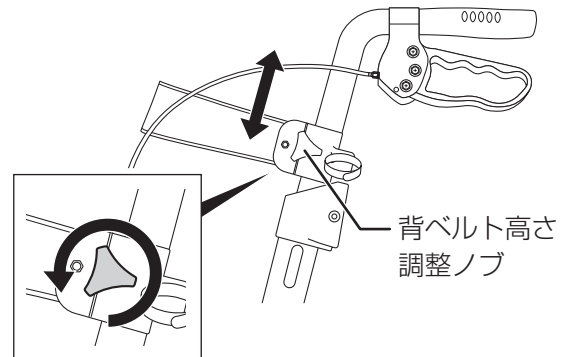

- 2 「背ベルト高さ調整ノブ」を締めます。  
同様の手順で、反対側の背ベルトも同じ高さに調整してください。

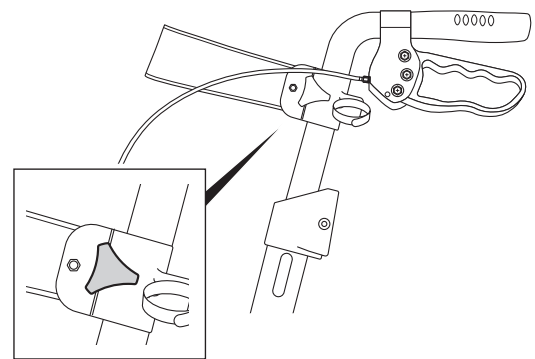

### ⚠ 注意

- ⚠ 左右の高さが同じになるように調整してください。  
左右の高さが異なると、バランスを崩して転倒するなど、思わぬ事故の原因になります。

## 4 各部の調整 (つづき)

### 抑速ブレーキの調整 スマートウォーカーNeoα/Neoα Tailのみ

後ろタイヤ(CONPALユニット)には抑速ブレーキが搭載されています。下り坂や急な加速時に自動でブレーキがかかり、安心して歩行できます。抑速力は4段階で調整することができます。

#### 1 後ろタイヤ(CONPALユニット)のセンターキャップを取り外します。

- センターキャップの隙間にマイナスドライバーなどを差し込んで取り外してください。

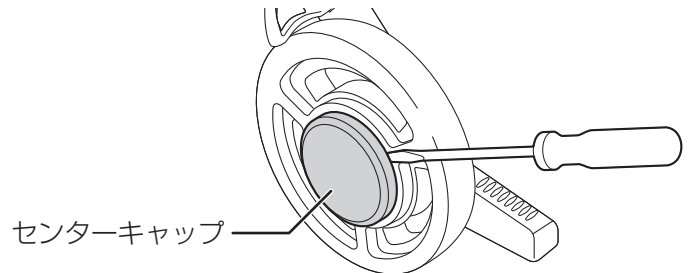

#### 2 六角レンチで「調整ナット」を回して抑速力を調整します。

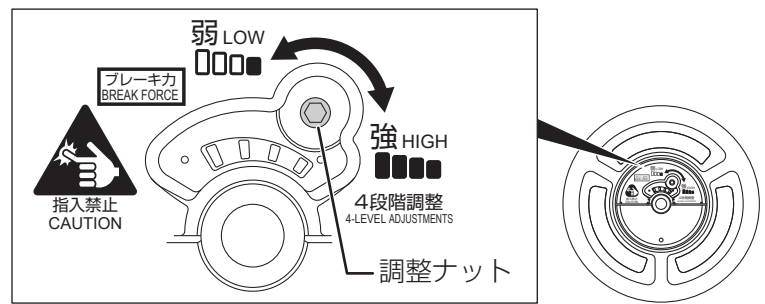

#### 3 センターキャップを取り付けます。

同様の手順で、反対側の抑速力も同じ段階に調整してください。調整後は、ハンドルを持って前後に5、6回スピードをつけて動かし、抑速ブレーキの効き具合を確認してください。

### ⚠ 注意

- ⚠ 左右を同じ段階に調整してください。左右のブレーキ力が異なると、バランスを崩して転倒するなど、思わぬ事故の原因になります。

# 5 操作方法

## 歩行の前に

- ① 製品が確実に開いていることを確認します。(→8ページ)
- ② タイヤ表面に汚れなどが無いことを確認します。
- ③ 駐車ブレーキが掛かっていないことを確認します。(→14ページ)
- ④ ハンドルを持って前後に5、6回スピードをつけて動かし、抑速ブレーキがかかることを確認します。**スマートウォーカーNeoα/Neoα Tallのみ**

## 歩行する

- 1 左右のグリップを握り、身体を左右のグリップの間に入れるようにして歩行します。

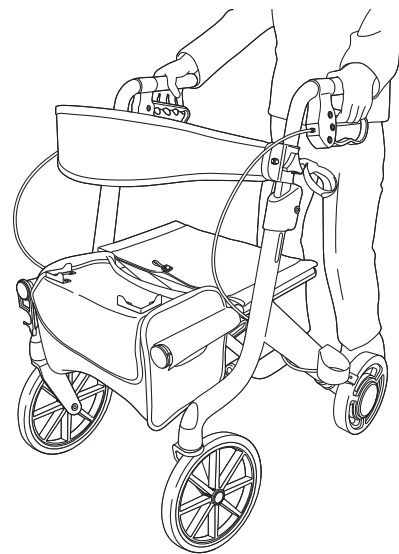

### ■ 減速・停止のときは

ハンドブレーキをかけてください。  
駐車するときは駐車ブレーキをかけてください。(→14ページ)

### ■ 前タイヤが溝などに引っかかったときは

ティッピングレバーを足で軽く踏むことで、前タイヤを少し浮かせることができます。

- 小さな段差や溝などに前タイヤが引っかかったときのみ利用してください。高い段差などを乗り越えたりしないでください。

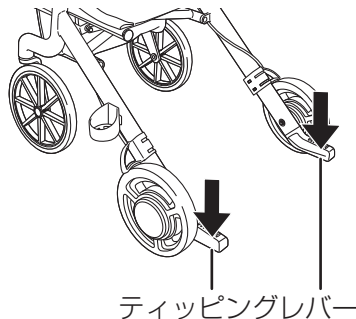

ティッピングレバー

## 警告

- ⊘ 片手で操作したり、グリップ以外の部分(背ベルトなど)を持って歩行しないでください。バランスを崩して転倒するなど、思わぬ事故の原因になります。
- ⊘ ティッピングを強く踏んだり、勢いよく踏んだりしないでください。バランスを崩して転倒するなど、思わぬ事故の原因になります。
- ⊘ グリップに寄りかかったり、荷物を吊り下げたりしないでください。バランスを崩して転倒するなど、思わぬ事故の原因になります。
- ⊘ 犬などのペットを引きながら歩行しないでください。バランスを崩して転倒するなど、思わぬ事故の原因になります。
- ⚠ 後ろタイヤ(CONPALユニット)のセンターキャップは必ず付けた状態で使用してください。\* ゴミや水が浸入すると、抑速ブレーキが正常に働かず、転倒や事故のおそれがあります。  
※ スマートウォーカーNeoα/Neoα Tall(抑速ブレーキ装着車)のみ
- ⚠ 停止するときは、ハンドブレーキや駐車ブレーキを使用してください。抑速ブレーキでは、本製品を完全に停止することはできません。

## ハンドブレーキのかけかた

- 1 グリップを持ちながら、左右のハンドブレーキを同時に握ります。

後ろタイヤにブレーキがかかります。

### 警告

- ! ハンドブレーキは左右同時にかけてください。バランスを崩して転倒するなど、思わぬ事故の原因になります。

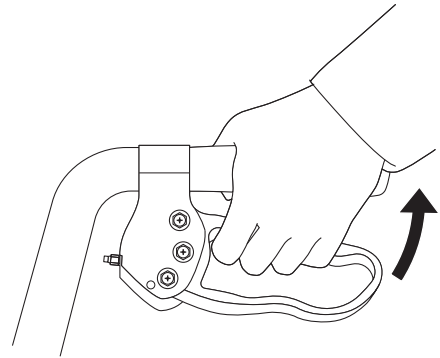

## 駐車ブレーキのかけかた

駐車するときなど、手動ブレーキが効いた状態を保ちたいときは駐車ブレーキを使用します。

- 1 左右のハンドブレーキを下方方向に押し下げます。

後ろタイヤが固定されます。

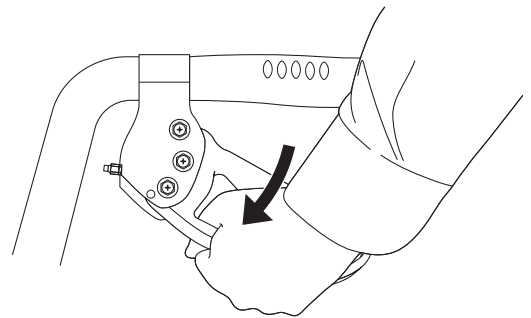

### 駐車ブレーキを解除するときは

グリップを持ちながら、ハンドブレーキを握ります。

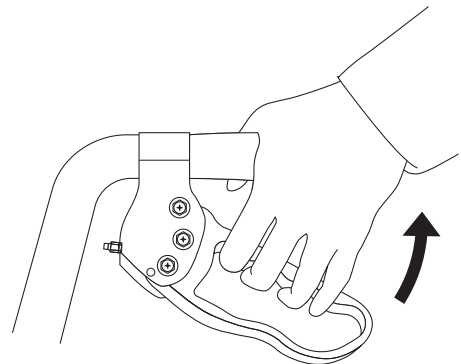

### 警告

- ! 座面に座るときや本製品から離れるときは、必ず駐車ブレーキをかけて本製品が動かないことを確認してください。思わぬ事故の原因になります。

- ! 駐車ブレーキは左右どちらもかけてください。片方だけでは、本製品が動くなど、思わぬ事故の原因になります。

## 座面に座るときは

- 1 駐車ブレーキをかけて、本製品が動かないことを確認します。
- 2 ゆっくりと座面の中央に座ります。

### 警告

- ❗ 座面に座る際は、本製品が確実に開いていることを確認し、平坦な場所で駐車ブレーキをかけて本製品が動かないことを確認してください。バランスを崩して転倒するなど、思わぬ事故の原因になります。
- 🚫 座面に座ったまま、車いすとして使用しないでください。転倒などの思わぬ事故の原因になります。

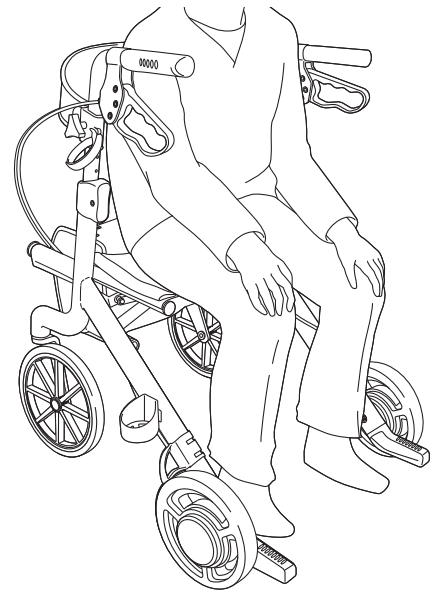

## 杖受けの使いかた

- 1 本体左側にある「杖受け」に杖を差し込み、「杖固定ベルト」で杖を固定します。

### 注意

- ❗ 杖は杖固定ベルトで確実に固定してください。緩みがあると、歩行中に杖が外れて思わぬ事故の原因になります。



## 買い物袋の使いかた

買い物袋の蓋を開けると荷物などを入れることができます。

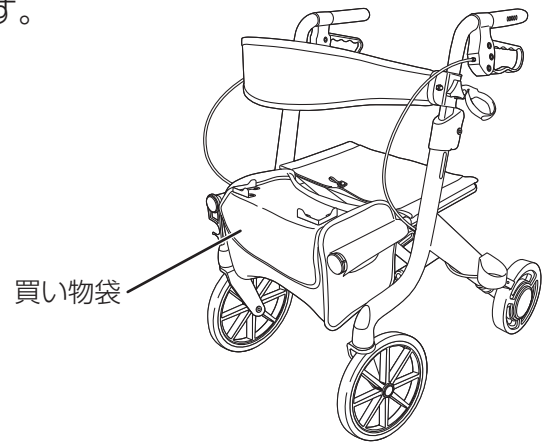

## 買い物かごの使いかた

お買い物の際に買い物かごを載せる時は、背ベルトを上にはずしてかごストッパーに買い物かごの角を合わせて載せてください。

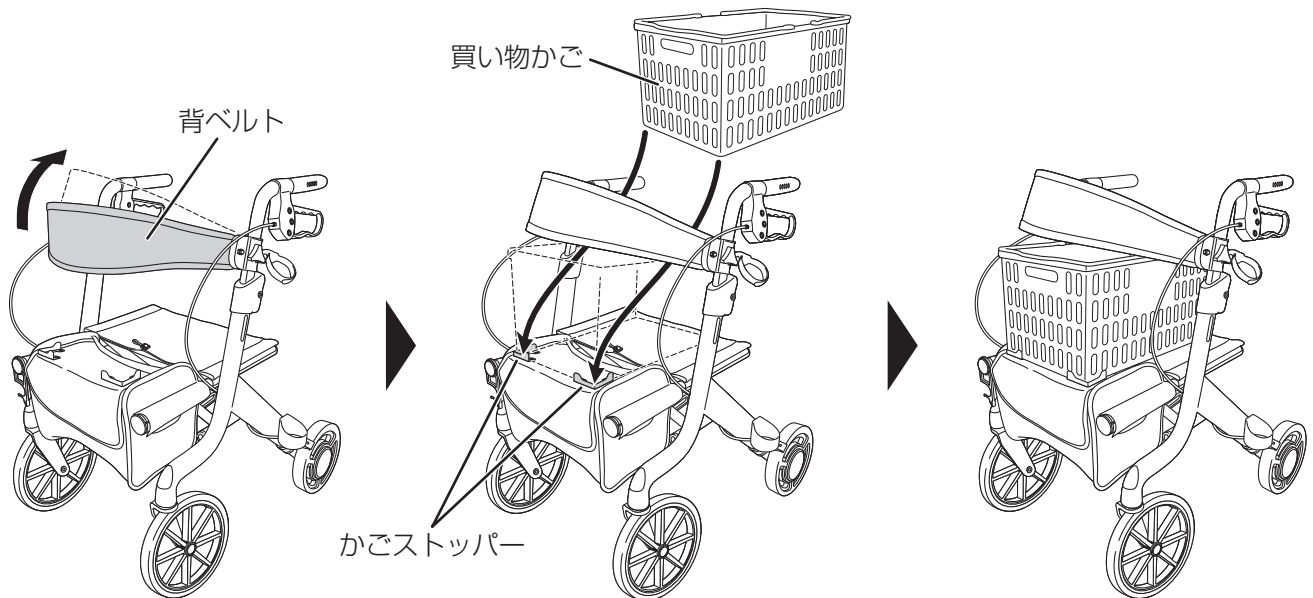

## ⚠ 注意

❗ 買い物袋および買い物かごの最大積載荷重は5 kg です。  
それ以上の重さの荷物は入れないでください。

⊘ 買い物袋および買い物かごに子供やペットなどを乗せないでください。  
思わぬ事故の原因になります。

# 6 日常点検

## ⚠ 注意

- ❗ 日常点検は、使用状態から判断し、適切な時期に行ってください。
- ❗ 日常の使用や点検で異常が見られる場合は、直ちに使用を中止し、速やかに販売店までお問い合わせください。
- 🚫 分解や修理は絶対に行わないでください。製品の強度や耐久性が損なわれ、転倒など事故やケガにつながるおそれがあります。修理が必要な場合は販売店までお問い合わせください。

## 基本的な点検内容

### ■ タイヤの確認

- ・ タイヤにひび割れや変形がないか。
- ・ 後ろタイヤが摩耗していないか、タイヤの交換時期を過ぎていないか。(→17ページ)
- ・ 後ろタイヤのセンターキャップが外れやすくなっていないか。 **スマートウォーカーNeoα/Neoα Tallのみ**
- ・ 回転時にタイヤが大きく振れていないか？
- ・ タイヤの表面が汚れていないか？

### ■ ブレーキの確認

- ・ ハンドブレーキと駐車ブレーキの効き具合は悪くないか。
- ・ 抑速ブレーキは正常に働くか。 **スマートウォーカーNeoα/Neoα Tallのみ**

### ■ その他の確認

- ・ パイプなどにひび割れや変形がないか。
- ・ 使用時にタイヤの周辺から異音(こすれ音など)がしないか。
- ・ ボルトやナットが緩んでいないか？

## 後ろタイヤ (CONPAL ユニット) の交換時期確認方法

**スマートウォーカーNeoα/Neoα Tallのみ**

後ろタイヤの外周には溝が4か所あります。  
摩耗によって溝が消えていないか確認してください。

溝が1つでも消えている場合はタイヤの交換時期です。  
販売店にご連絡ください。

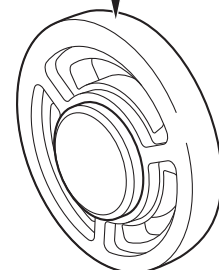
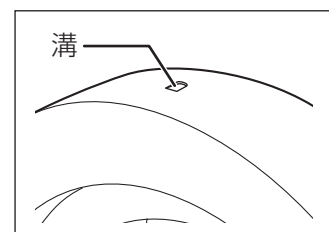

## ⚠ 注意

- ❗ タイヤ交換時は、左右両方のタイヤを交換してください。  
片方だけ交換すると、左右の抑速力に差が出るなどして、思わぬ事故の原因になります。

# 7 お手入れ・保管のしかた

## ■ お手入れのしかた

パイプやタイヤなどは、水を含ませて強く絞った布で拭いてください。

### ⚠ 警告

- ❌ 後ろタイヤ(CONPALユニット)にグリスや油は使用しないでください。  
抑速ブレーキが正常に働かず、転倒や事故のおそれがあります。  
※ スマートウォーカーNeo $\alpha$ /Neo $\alpha$  Tall(抑速ブレーキ装着車)のみ
- ❗ 後ろタイヤ(CONPALユニット)内部に水が入った場合は、前後に5、6回スピードをつけて動かし、抑速ブレーキがかかることを確認してください。  
※ スマートウォーカーNeo $\alpha$ /Neo $\alpha$  Tall(抑速ブレーキ装着車)のみ

### ⚠ 注意

- ❌ 水をかけないでください。  
水を含ませて強く絞った布で拭いてください。
- ❌ 石鹼水や油性のクリーナーなどは使用しないでください。  
後ろタイヤ(CONPALユニット)内部に液体が侵入したり\*、タイヤ表面に付着したりすると、ブレーキが効かず、転倒や事故のおそれがあります。  
※ スマートウォーカーNeo $\alpha$ /Neo $\alpha$  Tall(抑速ブレーキ装着車)のみ

## ■ 保管のしかた

屋内の平らな場所に保管してください。

水が付いているときは、拭き取ってから保管してください。

(濡れたまま保管すると、さびなどの原因になります。)

### ⚠ 警告

- ❌ 次のような場所には保管・放置しないでください。
  - ・車内など高温になる場所や火気のある場所
  - ・雨のあたる場所や水のかかる場所故障の原因になります。

# 8 困ったときは

使用中に「故障かな?」と思ったら、販売店に連絡する前に下記項目をご確認ください。

## 警告

**!** 使用中や使用前後に異常を感じたら、直ちに使用を中止し、速やかに販売店までお問い合わせください。

**⊘** 分解や修理は絶対に行わないでください。製品の強度や耐久性が損なわれ、転倒など事故やケガにつながるおそれがあります。修理が必要な場合は販売店までお問い合わせください。

症状	チェック項目	対処方法
後ろタイヤがロックされて回らない	駐車ブレーキがかかっていますか？	駐車ブレーキを解除してください。(→14ページ)
	センターキャップ内部の部品が外れていませんか？ <b>スマートウォーカー Neoα/Neoα Tallのみ</b>	すぐに使用を中止し、販売店までご連絡ください。
抑速ブレーキの効きが悪い <b>スマートウォーカー Neoα/Neoα Tallのみ</b>	抑速力の調整が弱く設定されていませんか？	センターキャップを外して抑速力の調整を行ってください。(→12ページ) 調整しても効きが悪い場合は、すぐに使用を中止し、販売店までご連絡ください。
ハンドブレーキが効かない・効きが悪い	ブレーキワイヤーが切れていませんか？	すぐに使用を中止し、販売店までご連絡ください。
	後ろタイヤの表面が汚れていたり、濡れたりしていませんか？	汚れがある場合は取り除いてください。 濡れている場合は乾いた布などで拭き取ってください。
異音がする	タイヤと軸の間に異物が挟まっていますか？	異物があれば取り除いてください。 解決しない場合は、販売店までご連絡ください。
	ボルトやナットが緩んでいませんか？	すぐに使用を中止し、販売店までご連絡ください。
後ろタイヤ(CONPALユニット)から音がする <b>スマートウォーカー Neoα/Neoα Tallのみ</b>	こすれるような音ですか？	抑速ブレーキは摩擦式のため、多少こすれるような音が発生します。故障ではありません。 (気温や湿度などの環境によって音は変化します。)
タイヤが大きく振れる	ボルトやナットが緩んでいませんか？	すぐに使用を中止し、販売店までご連絡ください。

# 9 製品仕様

		スマートウォーカーNeo $\alpha$ (抑速ブレーキ装着車)	スマートウォーカーNeo
寸法	開き時	幅 560 × 奥行 760 × 高さ 760~860 mm(杖受けを含む)	
	折りたたみ時	幅 320 × 奥行 760 × 高さ 760~860 mm(杖受けを含む)	
座面高さ		460 mm	
座面寸法		幅 380 × 奥行 230 mm	
重量		9.4 kg (抑速調整用六角レンチを含まず)	7.8 kg
使用者最大体重		100 kg (積載物を含む)	
買い物袋の最大積載重量		5 kg	
買い物かごの最大積載重量		5 kg	
CONPALユニットブレーキ力調整		4段階	—

## ■ 寸法図

スマートウォーカーNeo $\alpha$

単位：mm

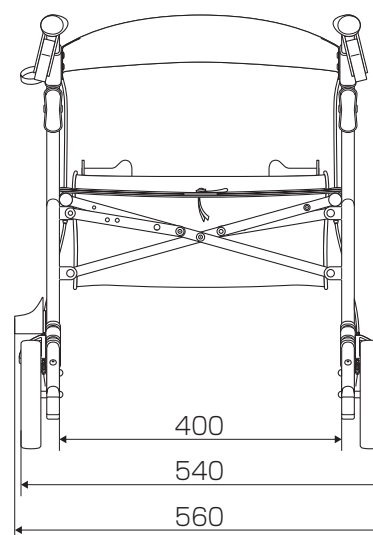
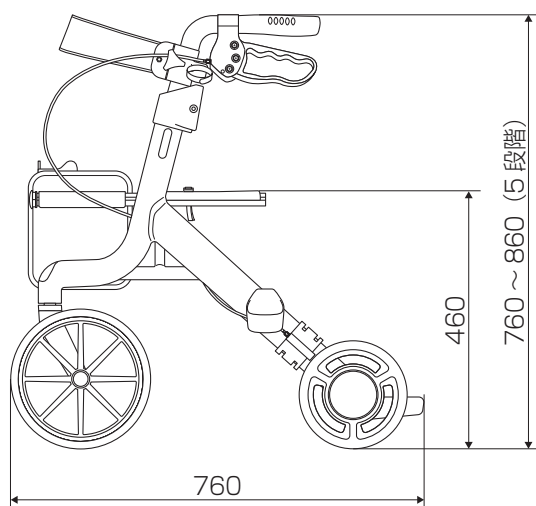

スマートウォーカーNeo

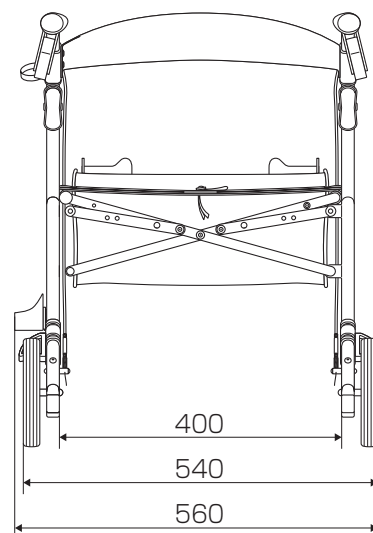
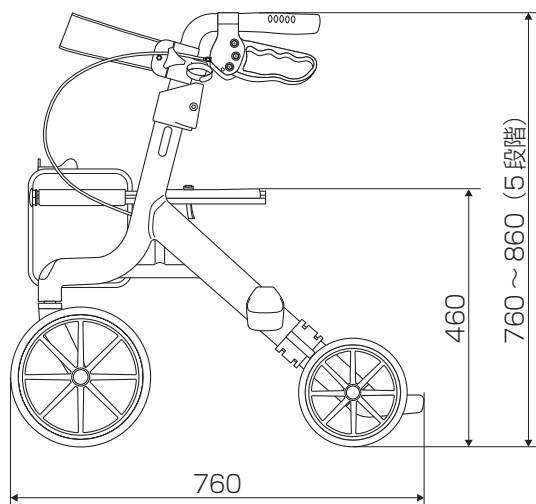

		スマートウォーカーNeo $\alpha$ Tall (抑速ブレーキ装着車)	スマートウォーカーNeo Tall
寸法	開き時	幅 575 × 奥行 760 × 高さ 875~1050 mm(杖受けを含む)	
	折りたたみ時	幅 300 × 奥行 760 × 高さ 875~1050 mm(杖受けを含む)	
座面高さ		530 mm	
座面寸法		幅 380 × 奥行 230 mm	
重量		9.7 kg (抑速調整用六角レンチを含まず)	8.1 kg
使用者最大体重		100 kg (積載物を含む)	
買い物袋の最大積載重量		5 kg	
買い物かごの最大積載重量		5 kg	
CONPALユニットブレーキ力調整		4段階	—

## ■ 寸法図

スマートウォーカーNeo $\alpha$  Tall

単位：mm

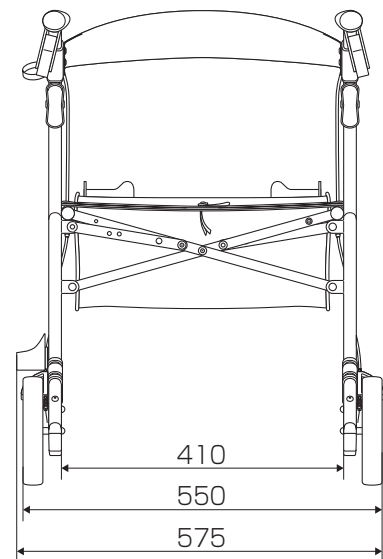
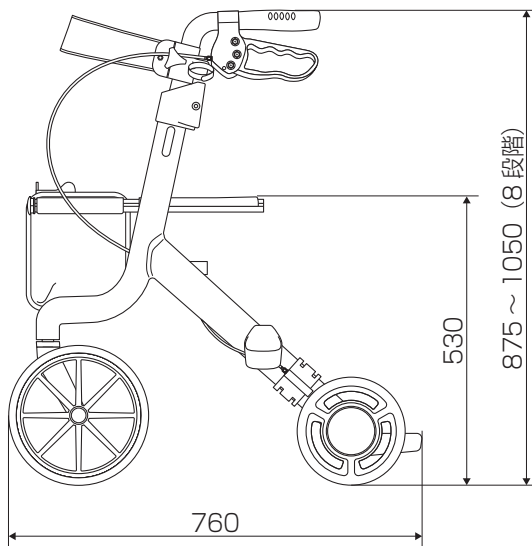

スマートウォーカーNeo Tall

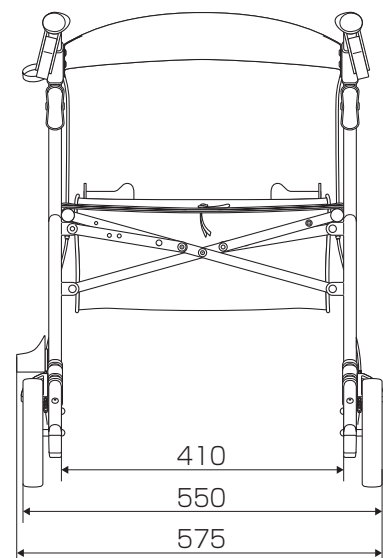
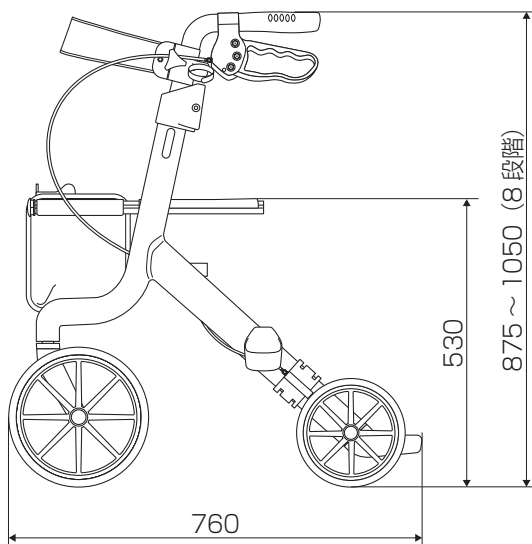

# 10 保証書

## 保証書

この製品は、厳重なる品質管理及び検査を経てお届けしたものです。  
お客様の正常なご使用状態で万一故障した場合には、本保証書記載内容によりお買い上げの販売店が受け付け致します。

※ 修理は、お買い上げの販売店に必ず本保証書を提示の上、ご依頼下さい。  
※ 本保証書は再発行致しませんので、大切に保管して下さい。

フランスベッド株式会社

〒196-0022 東京都昭島市中神町1148番地5  
TEL 042(543)3111(代表)

型 式	スマートウォーカー-Neo α / Neo スマートウォーカー-Neo α Tall / Neo Tall
保証期間	お買い上げ日 年 月 日から1年間
お 客 様	ご住所 〒 _____ _____ ご氏名 _____ 電話番号 _____

見本

### ◇◇◇ 保証規定 ◇◇◇

1. 保証期間内に正常なる使用状態において万一故障した場合には、無償修理致します。  
お買い上げ日及び販売店名は、納品書又は領収書等で確認させて頂きますので、保証書とともに紛失しないよう保管願います。
2. 次のような場合には、保証期間内でも有償修理になります。  
(イ) 使用上の誤り、不当な修理や改造による故障及び損傷。  
(ロ) お買い上げ後の転倒、落下等による故障及び損傷。  
(ハ) 火災、地震、風水害、落雷やその他の天災地変、公害、ガス害、塩害等による故障及び損傷。  
(ニ) 電源を使用する製品においては、指定電源(日本国内仕様)AC100V 50/60Hz以外での使用や異常電圧による故障及び損傷。  
(ホ) 本保証書のご提示がない場合。  
(ヘ) 本保証書にお買い上げ日、お客様名、販売店名の記入が無く、納品書又は領収書等にて必要事項の確認ができなかった場合。  
(ト) 保証書の記載事項の字句を書き替えられた場合。  
(チ) 消耗部品の取替え及び点検等の費用。  
(リ) 離島や離島に準ずる遠隔地については、弊社規定に沿い訪問に要する実費を申し受けることがあります。
3. 本保証書は、日本国内においてのみ有効です。  
This warranty is valid only in Japan.
4. 法的責任  
この保証書は、本書に明示した期間、条件のもとにおいて無償修理をお約束するものです。従ってこの保証書によってお客様の法律上の権利を制限するものではありませんので、保証期間経過後の修理についてご不明の場合は、お買い上げの販売店にお問合わせ下さい。
5. 保証の対象  
本体及び付属品。但し、消耗部品、縫製部品、別売部品は除く。
6. 免責  
本製品の故障の放置又はその使用によって生じた、直接、間接の損害についての保証は、一切その責を負いませんので、予めご了承下さい。

修理の記録 \_\_\_\_\_

### 保証書および保証期間について

保証書：所定事項の記入および記載内容をご確認の上、大切に保管してください。

保証期間中に修理を依頼される場合：保証書の記載内容に従って修理いたします。

保証期間を過ぎて修理を依頼する場合：修理すれば使用できる場合は、希望により有料で修理いたします。

消耗品(タイヤ、ブレーキワイヤー)は保証の対象外となります。

メモ

---

修理・お取扱い・お手入れなどのご相談は、  
まず、お買い上げの販売店へお申し付けください。

#### 修理を依頼されるときは

修理を依頼される前に取扱説明書をよく読み、再度点検の上、お問い合わせください。

ご連絡いただきたい内容：ご住所、ご施設名、ご氏名、電話番号、型式名、販売店、  
お買い上げ日、故障または異常の内容(できるだけ詳しく)

弊社の商品は厳格な検査を経て納入致しておりますが、万一不具合な点がございましたら、  
販売店または弊社お客様相談室までお問い合わせください。

フリーダイヤル  0120-39-2824

受付時間：月～金曜日 9時～12時、13時～17時

※土、日、祝祭日、年末、年始、弊社指定の休日等は除く

製造元：フラスベッド株式会社

〒196-0022 東京都昭島市中神町1148番地5