

852955-8900

MFB-930SW F01 L60	MFB-930SW F02N L60	MFB-930SW F03D L60	MFB-930SW F02N-T L60
MFB-930SW F01 C60	MFB-930SW F02N C60	MFB-930SW F03D C60	MFB-930SW F02N-T C60
MFB-920SW F01 L60	MFB-920SW F02N L60	MFB-920SW F03D L60	MFB-920SW F02N-T L60
MFB-920SW F01 C60	MFB-920SW F02N C60	MFB-920SW F03D C60	MFB-920SW F02N-T C60

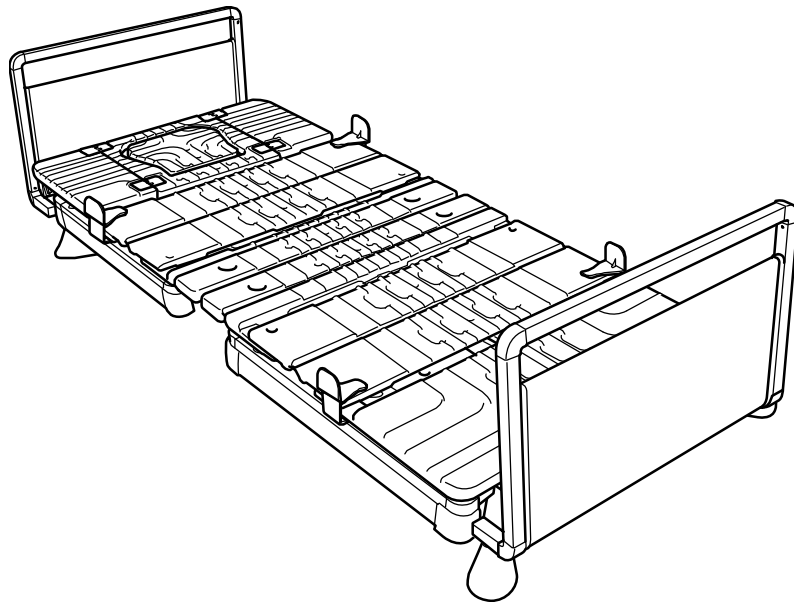

まえがき

このたびはフランスベッドの製品をお買いあげいただきまして、ありがとうございます。
この取扱説明書には、製品を安全にお使いいただくための、注意事項と使用方法を記載しています。

- 安全のため、必ずこの取扱説明書をよく読み、内容を十分理解してから使用してください。
- 取扱説明書を読んだ後は、いつでも必要なときに取り出せるように、所定の場所に保管してください。

ベッド本体以外の取扱商品について

- ベッド本体以外のベッド用グリップ等、オプション品については、オプション品に同梱されている取扱説明書をよく読み、内容を十分理解してから使用してください。
- 取扱説明書を読んだ後は、いつでも必要なときに取り出せるように、ベッド本体の取扱説明書といっしょに、所定の場所に保管してください。

目次

	ページ
1. 安全のために必ずお守りください	2
2. 使用目的と各部の名称	8
3. ベッドの使用方法	10
4. リフトの利用について	16
5. サイドレールとベッド用グリップについて	17
6. マットレスについて	30
7. 仕様	30
8. お手入れ方法	32
9. 点検	33
10. 消耗部品	35
11. 耐用期間	35
12. こんなときには	36
13. 停電や故障で背や脚が起きたまま停止してしまったとき	38
14. アフターサービスについて	39
15. 保証書	39





1. 安全のために必ずお守りください

絵表示について









この取扱説明書および製品の表示では、製品を安全に正しく使用していただき、使用者への危害や財産への損害を未然に防止するために下記の絵表示をしています。

その指示と内容は、次のようになっています。

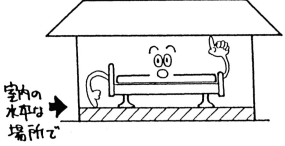
内容をよく理解してから本文を読んでください。

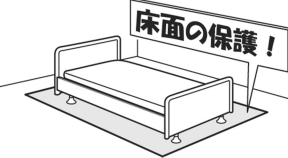
 警告	この表示を無視して誤った取り扱いをすると、人が生命に関わるケガを負う可能性が想定される内容を示します。
 注意	この表示を無視して誤った取り扱いをすると、人が傷害を負う可能性が想定される内容および物的損害のみの発生が想定される内容を示します。
	この記号は、禁止の行為であることを告げるものです。 (～しないでください)
	この記号は、行為を強制したり指示する内容を告げるものです。 (～してください)
 絵表示	この記号は、絵表示に対する行為を禁止する内容を告げるものです。







設置する時

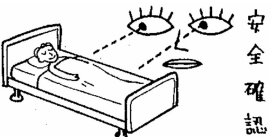

 注意	
ベッドの組み立て、分解は必ず弊社サービスマン、または販売店におまかせください。 ご自身で組み立て、分解すると重大な事故の原因となります。	
部屋の中でコンセントの位置、家具の引出、扉等の開閉などに支障がないことを確認してください。 ベッドを組み立ててからの移動は困難になります。	
ベッドは、室内の突起物のない水平な場所で使用してください。 平坦な場所以外、屋外、風呂場などで使用するとガタツキ、変形、故障、事故の原因となります。	 
ベッドの重量に十分耐えられる床の強度を確保してください。また、床の材質によっては、ベッドフレーム設置面が傷つくことがありますので、極力カーペット類を使用して、床面の保護を行ってください。	 
ヘッドボード、フットボード、脚部は確実に固定してください。 思わぬ時に外れてケガをする恐れがあります。	 

<p>ベッドは、周囲の壁や家具などの障害物から離して置いてください。ベッドの周囲にものを置かないでください。</p> <ul style="list-style-type: none"> ● ベッドの頭側／脚側（長手方向）：5 cm 以上 ● ベッドの両側（サイド）：5 cm 以上 <p>ベッドの動きにより周囲のものを破損したり、事故や故障の原因となります。</p>		
<p>高温、多湿な場所は避けてください。 反り、曲がり、サビ、カビ発生、破損などの原因になります。</p>		
<p>直射日光やエアコンからの風が直接当たる場所は避けてください。また、ストーブなどの熱器具、および火種になるものはベッドの近くに置かないでください。 変形、変色、劣化、火災の原因になります。</p>		
<p>電源コードの上に重いものをのせたり、コードがベッドの下敷きにならないようにしてください。 コードに傷がついて、火災、感電の原因となります。</p>		
<p>電源プラグは直接コンセントに差し込み、コンセントや延長コードの容量を超える電気製品を同時に接続（たこあし配線）しないでください。 火災の原因になります。</p>		
<p>交流 100V、50/60Hz 以外の電源で使用しないでください。 火災、感電の原因となります。</p>		
<p>ベッド設置場所の上部に落下物を置かないでください。 地震時などに落下物でケガをする原因になります。</p>		



使用する時

警告

<p>必ずベッドの仕様に合った、弊社製のサイドレール、ベッド用グリップ、マットレスを使用してください。本取扱説明書に記載されている適合するサイドレール、ベッド用グリップ、マットレスを確認してください。他社製品を使用すると、破損してケガをする恐れがあります。また、意図しない隙間の増大により重大な事故の原因となります。</p>		
<p>症状によっては、ベッド操作（背上げ、脚上げ、昇降）をすることにより、症状を悪化させる可能性があります。使用に際しては、医師の指示に従ってください。 事故の原因となります。</p>		
<p>子供をベッドの近くで遊ばせないよう注意してください。また、子供のいたずらに注意してください。手元スイッチは、子供の手の届かない場所に置いてください。 思わぬ事故の原因となります。</p>		
<p>背上げ操作は、寝ている人の頭がベッドの背上げ側にくるようにして、仰向けに寝た状態で行ってください。 これ以外の姿勢では、寝ている人の身体に無理がかかります。</p>		
<p>手元スイッチでベッドの操作をする時には、使用者やベッド周辺、ベッドの下部、周辺の人やものの安全を確認するとともに、足元等にも注意しながら行ってください。また、なんらかの危険を感じた時には、すぐに操作を中止してください。特にサイドレール、ベッド用グリップを使用の際は十分に注意してください。 人がケガをしたり、ものが破損するなど、事故の原因となります。</p>		
<p>移乗させる際はベッドの高さを適切な高さに調節して使用してください。 思わぬケガをする恐れがあります。</p>		
<p>ベッドの高さは適切な高さに調整して使用してください。端座位姿勢のとれる高さ、もしくは低めの位置での使用をおすすめします。また、付き添いの方がいない場合は、安全のため最も低い位置でのご使用をおすすめします。 ベッドの高さが合っていないと、乗り降りの際に転倒する恐れがあります。</p>		
<p>手元スイッチのボタン操作が確実にできない人、または身体の状況などの変化により、ボタン操作が確実にできなくなると思われる人には、操作をさせないでください。 誤った操作による事故の原因となります。</p>		
<p>このベッドは大人用です。12歳以下の子供、新生児、幼児などは使用しないでください。また取扱説明書、注意ラベル、警告ラベルの内容が理解できない人は使用しないでください。 思わぬ事故の原因となります。</p>		

<p>ベッドの下や、起き上がったボトムとフレームの間に身体を入れないでください。取扱説明書、注意ラベル、警告ラベルの内容が理解できない人が不用意に使用してしまう事が想定される場合は、挟み込み予防のため手元スイッチで操作禁止設定を選択してください。 挟まれてケガをする恐れがあります。</p>		
<p>サイドレールやヘッドボード、フットボードに腰掛けるなど、必要以上の荷重を加えないでください。 破損したり、ケガをする恐れがあります。</p>		
<p>ベッドの上で飛び跳ねたり、背上げ状態で立ったり、腰掛けたりしないでください。 破損したり、ケガをする恐れがあります。</p>		
<p>使用荷重は最大 1700N（約 170kg）です（使用者の最大体重は約 135kg です）。体重とマットレスと付属品を含めた荷重が 1700N を超えるときは、使わないでください。 ベッドの破損や重大な事故の原因となります。</p>	<p>1700N 以下</p> 	
<p>本製品は 1 人用です。2 人以上で使用しないでください。 重大な事故の原因となります。</p>		
<p>モーターの定格時間は 2 分です。それ以上は連続して使用しないでください。次に使用する時は、十分な時間をおき、モーターが冷えてから使用してください。 故障の原因となります。</p>		
<p>サイドレールやベッド用グリップのすき間にコード類を入れないでください。 背上げなどベッドの操作をするときに、コード類を挟み、事故や破損の原因となります。</p>		
<p>ベッド以外の電気機器のコード類（電源コードなど）をベッドの下や中に通さないでください。 キャスターや可動部にコードがはさまれて破損し、火災・感電の原因となります。</p>		
<p>ベッドおよびサイドレール、ベッド用グリップは、破損した状態で使用しないでください。 火災や事故の原因となります。</p>		
<p>サイドレールやベッド用グリップの間から無理に降りたり乗り越えたりすることは絶対にしないでください。 重大な事故の原因となります。</p>		

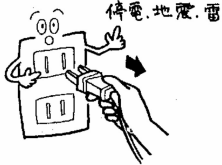
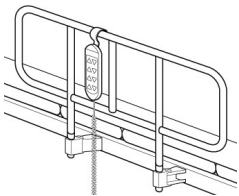
⚠️ 注意

<p>動作しないなど異常の時は、電源プラグをコンセントから抜き、本取扱説明書の「こんなときには」の項目をチェックしてください。チェックしても正常に動作しない場合は、ただちにベッドの使用を中止し、電源プラグをコンセントから抜き、販売店または弊社お客様相談室に修理を依頼してください。</p>	
<p>電動操作を長期間行わないときや、停電、雷、地震の場合は、電源プラグをコンセントから抜いてください。 そのままにしておきますと、事故や故障の原因となります。</p>	 
<p>電源プラグをコンセントから抜く時は、電源コードを引っ張らずに、必ず先端のプラグを持って抜いてください。 コードが傷つくと、火災、感電の原因となります。</p>	 
<p>ベッドの周辺を定期的に整理、整頓してください。 ベッドの周辺が乱れていると思わぬケガの原因となります。</p>	 
<p>電源コードが傷んだり（芯線の露出、断線など）、動かないなど、異常の時は電源プラグをコンセントから抜き、販売店または弊社お客様相談室へ連絡してください。 そのまま使用すると、火災、感電の原因となります。</p>	 
<p>手元スイッチのボタンは、必要な操作に合わせて1つずつ押してください。 複数のボタンを同時に押ししたり、不必要なボタンを押すと思わぬ動きをし、乗っている人や周囲の人がケガをする恐れがあります。</p>	
<p>手元スイッチを使用しないときは、ヘッドボードの外側やサイドレールやベッド用グリップの外側にかけてください。 ベッドの上やヘッドボード、サイドレールやベッド用グリップの内側などは無意識に触れて誤動作する恐れがあります。</p>	 
<p>操作を禁止する場合は手元スイッチ裏面の安全スイッチをロックして、電源プラグをコンセントから抜いてください。 無意識にボタンに触れて誤動作する恐れがあり、思わぬ事故の原因となります。</p>	 
<p>頭側もしくは脚側から介助する場合は、必ずヘッドボード、フットボードを取り外してから行ってください。 ヘッドボード、フットボードに負荷がかかり、ベッドが破損する恐れがあります。</p>	
<p>ベッドから降りる際は、なるべく背上げした状態で行ってください。特に足腰に不安がある方はベッド用グリップの併用をおすすめします。</p>	 

<p>搬送用ベッドではありません。</p> <p>掃除などでベッドを移動するときは、高さを 5cm 程度上げ、電源プラグをコンセントから抜き、ベッドから人を降ろして、全てのキャスターをフリーにし、段差や傾斜した床、コード類には注意して移動してください。</p> <p>転落、転倒の事故や床を傷つけたり、コードを挟み込む恐れがあります。</p>	
<p>ベッドから乗り降りする時は、マットレス両脇にあるマットサイドSTに衣類を引っかかないように注意してください。</p> <p>ケガの原因となります。</p>	 
<p>衣服がめくれ上がった状態で乗り降りしないでください。</p> <p>ケガをする恐れがあります。</p>	 
<p>ベッドの上で、喫煙をしないでください。</p> <p>破損、火災の原因になることがあります。</p>	 
<p>濡れた手で、電源プラグの抜き差しをしないでください。</p> <p>感電する恐れがあります。</p>	 
<p>電源や手元スイッチのコードを傷つけたり、加工したり、無理に曲げたり、ねじったり、引っ張ったり、たばねたり、挟み込んだり、巻きつけたり、加熱したりしないでください。</p> <p>コードが破損して、火災、感電の原因となります。</p>	 
<p>モーターや手元スイッチ、その他の電気部品に水やジュースなどの液体をこぼさないでください。</p> <p>故障や事故の原因となります。</p>	 
<p>手元スイッチのボタンを爪や先の尖ったもので押ししたり、必要以上に強く押ししたりしないでください。</p> <p>ボタンが破損するなどの原因となります。</p>	
<p>手元スイッチを落としたり、引きずったり、強引に引っ張ったりしないでください。</p> <p>故障の原因となります。</p>	
<p>ヘッドボードやフットボードを持ってベッドを引きずらないでください。</p> <p>ベッドが破損する恐れがあります。</p>	

2. 使用目的と各部の名称

- 本ベッドは、ご家庭での介護を目的として使用するベッドです。
- 各部品には、図のように注意ラベルがあります。使用前に位置と内容を確認してください。

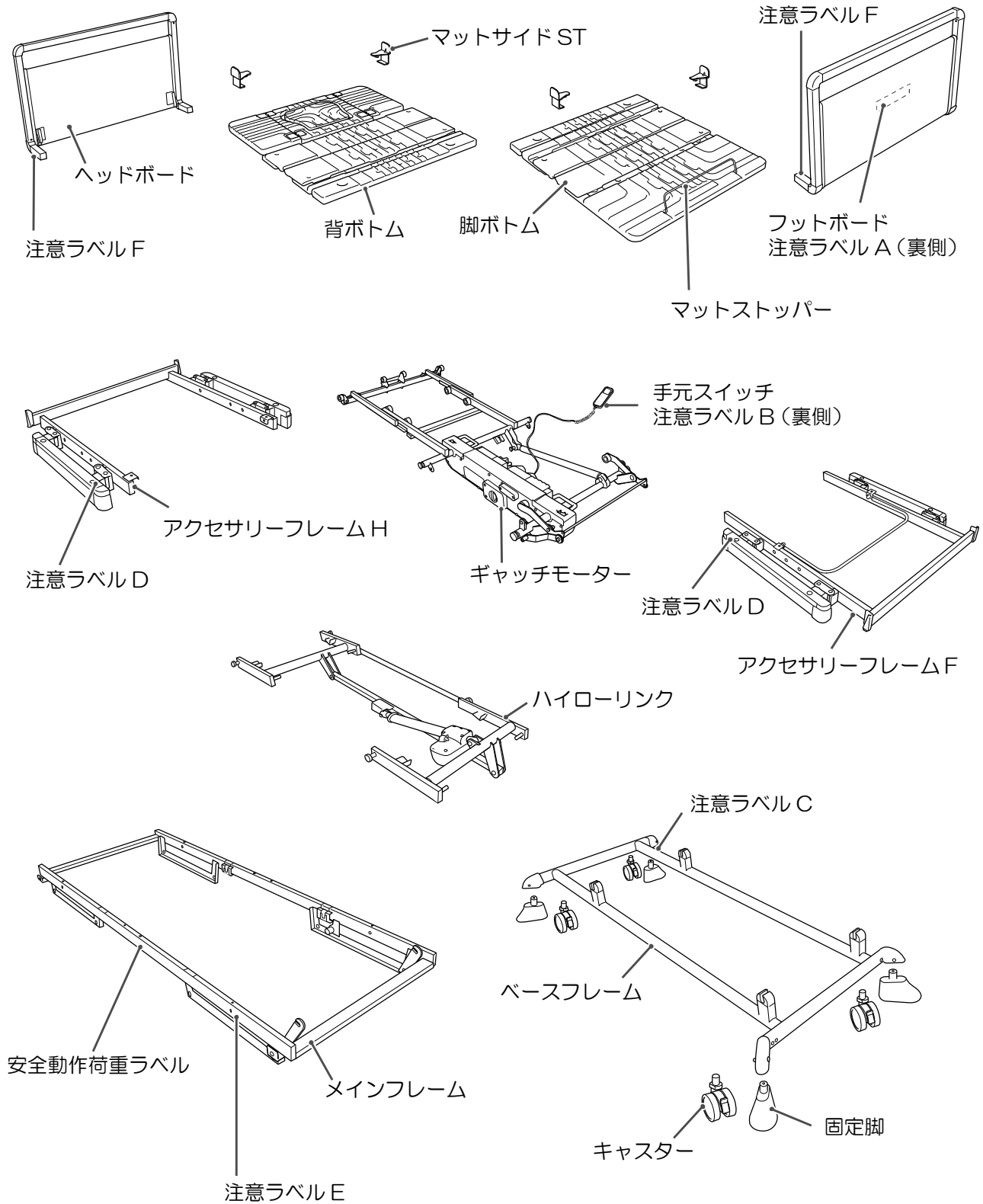

- 注意事項の中で特に注意して頂きたい項目を表示してあります。
- はがしたり、傷つけたり（汚したり）しないでください。



注意ラベル A

⚠ 警告

- 頭、腕及び足をサイドレールから出したまま背上げ、脚上げ操作をしないで下さい。
- 各部を操作する時はフレームに身体、手足、指を挟まないように注意して下さい。
- サイドレール及びベッド用グリップ、マットレスは、必ず取扱説明書に記載のものを使用して下さい。
- 背上げや脚上げ状態で、背部や脚部に立ったり腰掛けたりしないで下さい。
- このベッドは一人用です。二人以上お使いにならないで下さい。
- 安全使用荷重は1700N（約170kg）です（使用者は約135kg）。それを超える荷重で使用しないで下さい。
- 幼児や取扱説明書、警告ラベルの内容が理解できない人には操作をさせないで下さい。
- 分解、改造はしないで下さい。

注意ラベル B

⚠ 警告

- ◆ 操作をする前に、ベッドの下部や周囲の安全を確認してください。
- ◆ 操作を禁止する場合は、安全スイッチの  を  または  へ合わせてください。
- ◆ 正常に作動しない際は、取扱説明書をご参照ください。

注意ラベル C

⚠ 注意

身体や物を入れないで下さい。
ケガする恐れがあります。

注意ラベル D

⚠ 注意

オプション受けをご使用の際は下側にあるボタンを押しながら両手で引出・収納を行ってください。
ロックされたことを確認してからご使用下さい。

注意ラベル E

⚠ 警告



ベッドサイズに合わせたサイドレール、マットレスを必ずご使用して下さい。サイドレール、マットレスの組合せは取扱説明書に記載してあります。

注意ラベル F

⚠ 注意

指や手の挟み込みに  注意して下さい。

安全動作荷重ラベル

 = 135Kg  = 170Kg



3. ベッドの使用法

1. ベッド使用前の準備

初めてベッドを使用する時は、以下の準備を行ってください。

- 周囲に障害物のない場所にベッドを設置します。電源コードに十分余裕をもたせ、電源プラグをコンセントに確実に差し込みます。
- 手元スイッチを押し正常に動作することを確認してください。
- ベッドを一番高くしたときに、コード類が引っかかっていないか、十分余裕があるか確認してください。

⚠ 注意

<p>操作をする前にベッドの下や周囲にぶつかったり、挟まったりしそうな人や物がないことを確認してください。特にサイドレール、ベッド用グリップには十分注意してください。</p>	
<p>手元スイッチのボタンは、必要な動きに合わせて1つずつ押してください。</p>	
<p>モーターの定格時間は2分です。それ以上は連続して使用しないでください。安全装置が働き動作しなくなります。動作しない場合は、十分な時間をおき、モーターが冷えてから使用してください。</p>	

2. 手元スイッチの操作方法

- 操作を始める前に「電源ボタン」を長押ししベッド操作ができるようにします。そのとき、モニターが表示されます。（電源を入れた直後は、モニターの角度・高さ表示が「-」と表示されます。）
「電源ボタン」を長押しせずに操作ボタンを押しても、ベッドの操作はできません。
- ベッドを操作するときは、手元スイッチの各ボタンを1つ押してください。ボタンの操作にしたがって、モニターに背・脚ボトムの角度およびベッドの高さが表示され、ベッドが動きます。操作が終わったら安全のため「電源ボタン」を長押しし、操作できないようにしてください。

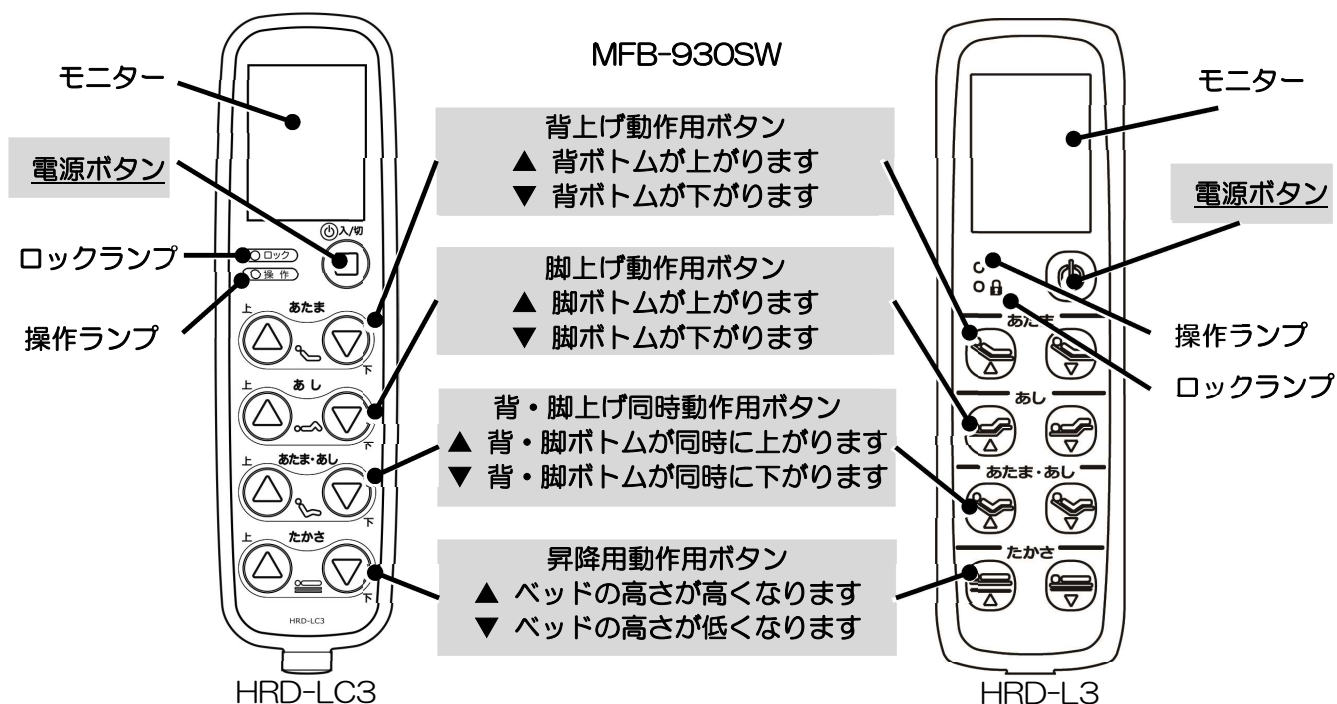

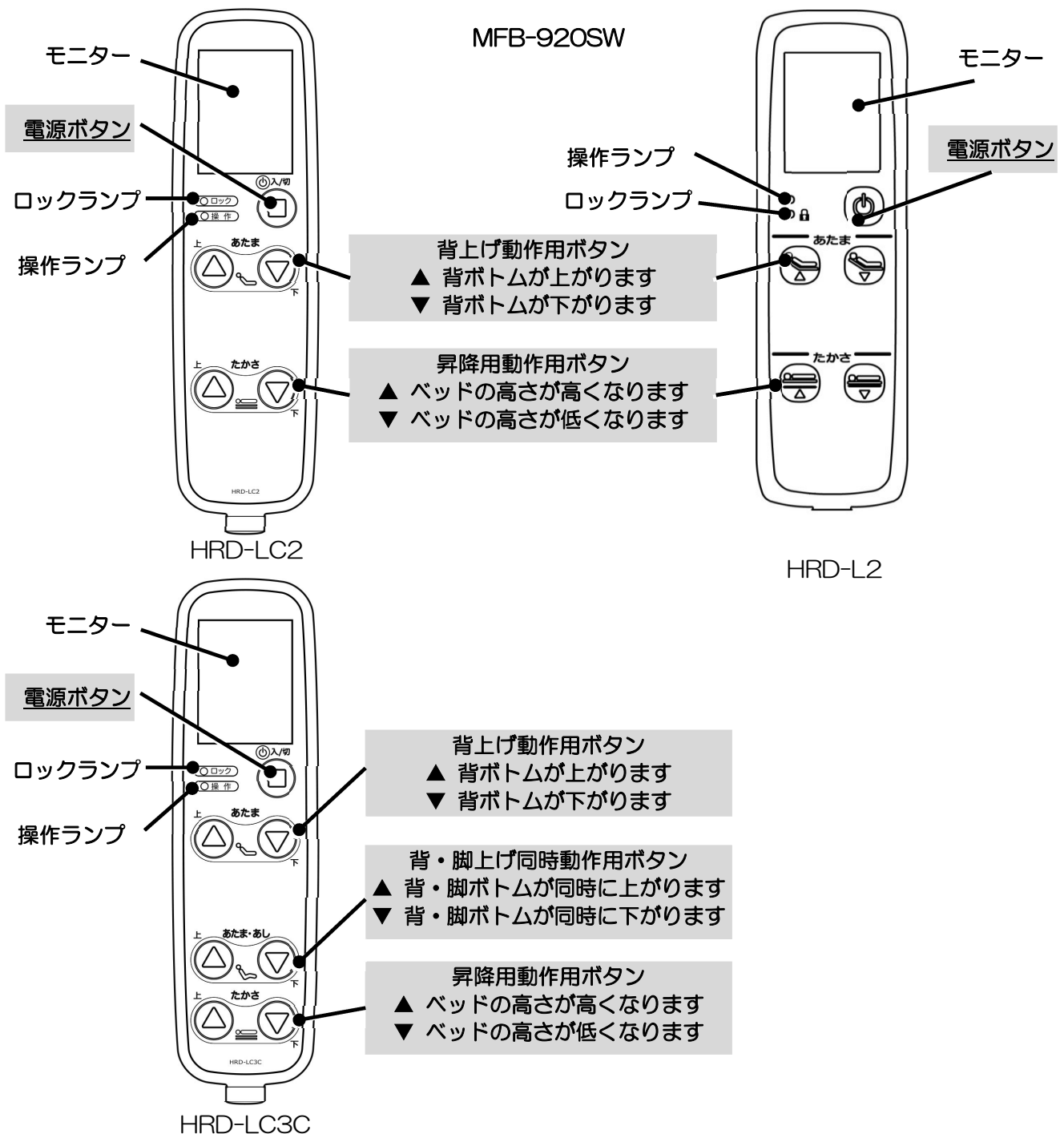

● 電源ボタンについて

この手元スイッチには、より安全性を高めるために「電源ボタン」が搭載されています。このボタンを搭載することで、間違えて操作ボタンを押してしまったときに、ベッドが動き出すリスクを軽減することができます。タイマーが内蔵されていますので、ベッド操作後、自然に「切」状態になります（最後のボタン操作から約 40 秒後）。安全のため「電源ボタン」を長押しし、操作できないようにしてください。

万が一操作ボタンから手を離してもベッド動作が止まらない時などには、電源プラグをコンセントから抜いてください。

⚠ 注意

「電源ボタン」を長押ししないと、ベッド操作はできません。操作の前に必ず「電源ボタン」を長押し、モニターを表示させてから操作してください。また、最後のボタン操作から約 40 秒後にモニターが消灯し、「切」状態になります。



3. モニター表示

- ボタンの操作にしたがって、モニターに背上げ・脚上げの角度およびベッドの高さが表示されます。

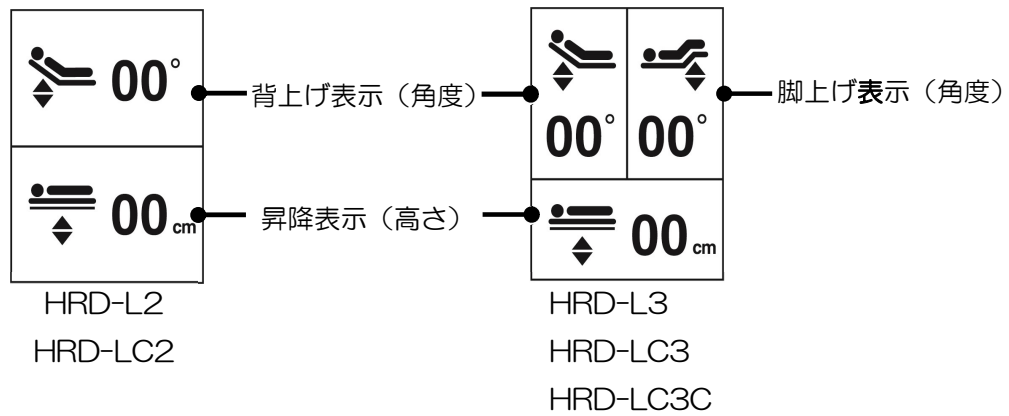

4. 安全スイッチの操作方法

- 手元スイッチの裏側にある、安全スイッチの五角穴に付属の切替レンチを差し込み、ロックにマークを合わせると手元スイッチによる操作を禁止することができます。
- 昇降ロックにマークを合わせると、手元スイッチによるベッドの昇降操作を禁止することができます。
- 解除にマークを合わせると手元スイッチによる操作が可能になります。
- 挟み込み予防や、使用者の症状や状態によって危険が想定される場合は手元スイッチでの操作を禁止してください。
- 安全スイッチを切り替えると電源が切れます。再び使用する場合は、電源ボタンを長押ししてください。

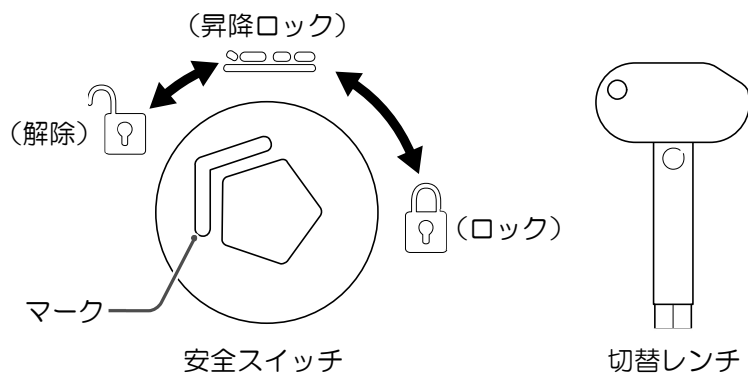

⚠ 注意

ロックの位置にマークがある場合は、ベッドは動きません。



5. リセット方法

- 電源が入っている状態で手元スイッチの「たかさ」▲▼ボタンを両方押し続けると、各部が下がり、ゼロ位置に戻ります。ブザーが3回鳴ったらリセットが完了します。

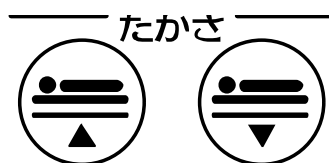

⚠ 注意

安全スイッチがロックの状態（昇降ロック／ロック）ではリセットできません。



6. 背上げ動作と脚上げ動作の使用法

- 手元スイッチのボタンを押すことで、背上げ動作や脚上げ動作を行うことができます。

背上げ動作

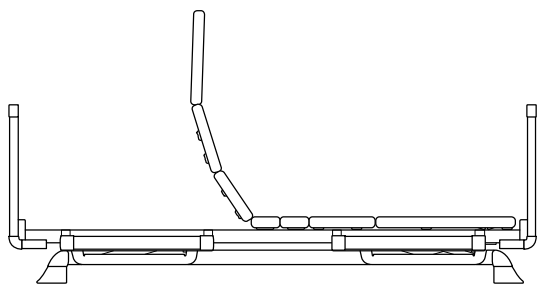

- ベッドから起き上がりのときに便利です。
- ベッドでの食事、読書等で背もたれとして使用できます。
- 介護する方の負担を軽減します。
- 座位が安定します。(サイドアップ機能を使用した場合)
- 視線を正面に向けることができます。(ヘッドアップ機能を使用した場合)

脚上げ動作

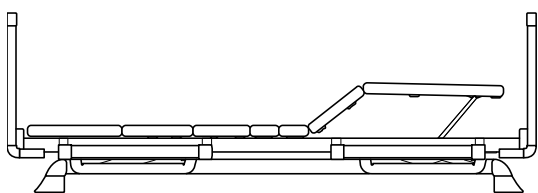

※MFB-930 のみの機構となります。

- 脚がむくんだときや、少し脚を上げたいときに使用します。
- 背上げをする時に先に上げておくと、体のずれを少なくできます。

(図は脚先を上げた場合)

背上げ + 脚上げ同時動作

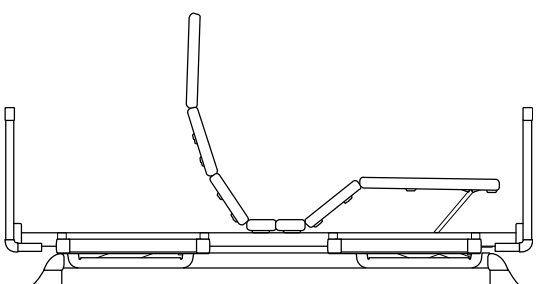

※MFB-930 及び MFB-920SW+手元スイッチ HRD-LC3C の組み合わせの機構となります。

- 背と脚が同時に動きます。
- 背上げ動作による体のずれを防ぎます。

(図は脚先を上げた場合)

7. 内角保持機能 ※MFB-930 及び MFB-920SW+手元スイッチ HRD-LC3C の機能となります。

- 背上げ、脚上げを操作した際に、背ボトムと脚ボトム間の角度が必要以上に狭くならないよう、背ボトム、脚ボトムが連動して動作し、両ボトムの角度を一定(110°以上)に保ちます。

背上げ操作時

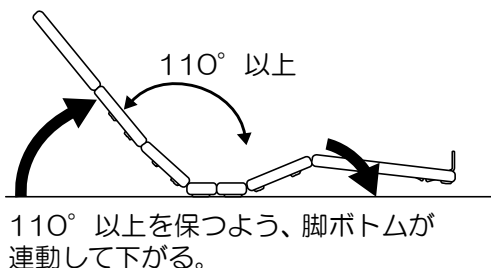

脚上げ操作時

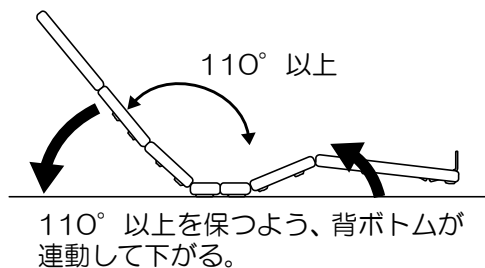

8. 上下昇降動作（ハイロー機能）の使用法

- 手元スイッチのボタンを押すことで、上下昇降動作を行うことができます。

上下昇降動作

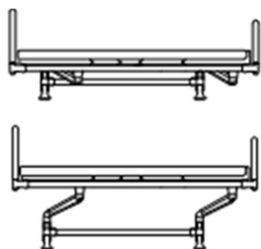

- ベッドから立ち上がる高さを調整することができます。
- ポータブルトイレや車いす等に移乗するときに高さを合わせることができます。
- ベッドの高さを調節することによって楽な姿勢で介護できます。

上下昇降動作の活用方法

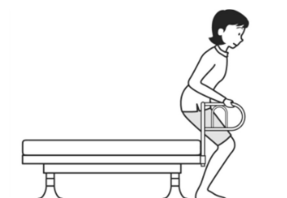
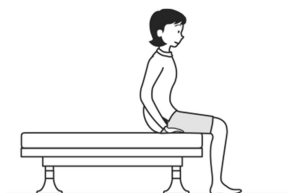

- 本製品は、高さを変えることで、立ち上がりや車いす、ポータブルトイレへの移乗が楽に行うことができます。
- マットレスの上に座り、かかとを床に着け、ひざが直角に曲がるくらいにすると座位が安定し、立ち上がりやすい姿勢です。ベッド用グリップをご使用になりますと、「立つ」、「座る」の動作負担を軽くすることができます。
- ベッドからの移乗は、マットレスの上面が車いすやポータブルトイレなどの座面よりも少し高めの方が移乗しやすくなります。
- ベッドへ戻る場合は、マットレスの上面が少し低めの方が移乗しやすくなります。いずれも個人差があります。使う方に合った高さに調整してください。

- 動作説明の内容を十分理解し、動作確認ができましたら、マットレスをのせて使用してください。

9. サイドアップ動作の切り替え方法

- 背上げ動作に連動するサイドアップ機能により、背上げ動作時に座位を安定させることができます。
- 背ボトムを左側または右側を持ち上げます。
【サイドアップ機能を ON にする場合】：サイドアップ用ローラーを内側へ 90 度回転させます。
【サイドアップ機能を OFF にする場合】：サイドアップ用ローラーを外側へ 90 度回転させます。
ON/OFF どちらの場合もサイドアップ用ローラーが確実に 90 度回転されていることを確認してください。
- 切り替えが終わったら背ボトムをゆっくり降ろします。
- 状況に応じて片側のみ使用、または左右両側で使用することができます。



⚠ 注意

背ボトムを降ろす際は、ゆっくり降ろしてください。



ON/OFF 切り替え時確実にロックされていることを確認してください。



10. ヘッドアップ動作の切り替え方法

- 背上げ動作に連動するヘッドアップ機能により、視野を広げる効果や誤嚥リスクを軽減させることができます。
- 30度ほど背上げを行い、ヘッドアップボトムを持ち上げます。
【ヘッドアップ機能を ON にする場合】：ヘッドアップローラーを内側へ 180 度回転させます。
 ※ ヘッドアップローラーのツメ部が角パイプに確実にかかっていることを確認してください。
【ヘッドアップ機能を OFF にする場合】：ヘッドアップローラーを外側へ 180 度回転させます。
- 切り替えが終わったら背ボトムをゆっくり降ろします。

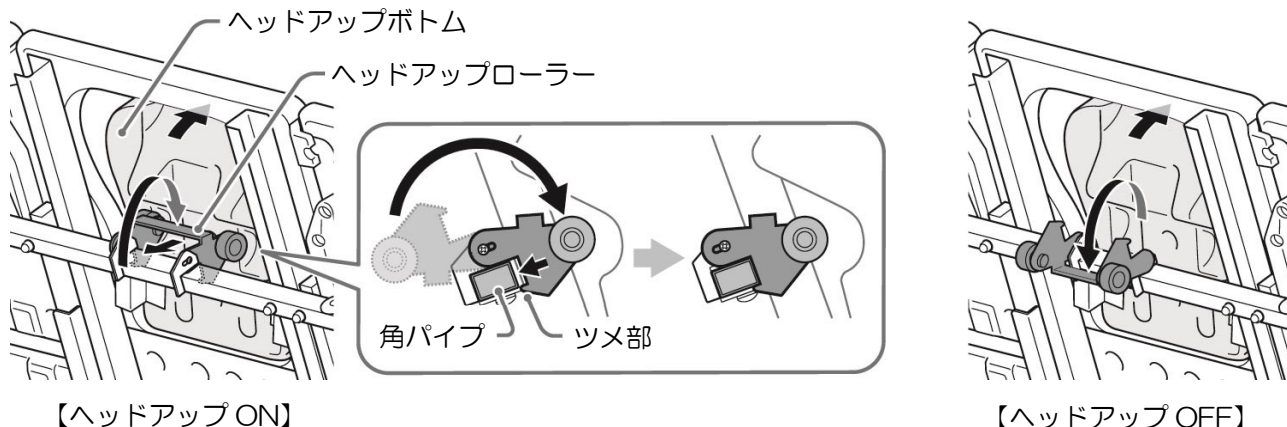

⚠ 注意

背ボトムを降ろす際は、ゆっくり降ろしてください。



11. キャスターの使用法

単独ロックキャスター

- 4 個のキャスターの全てに回転ロック機構がついています。
- ベッドを移動しない時は必ずロックしてください。
- ロックした状態で絶対にベッドを移動しないでください。

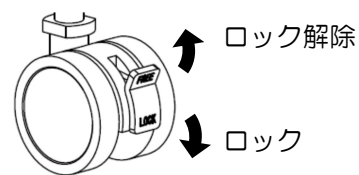

12. オプション受けの使用法

- サイドレールやベッド用グリップを使用するときにはオプション受けの両側を持ち、裏側のボタンを押しながらロックするまで引き出して、セットします。

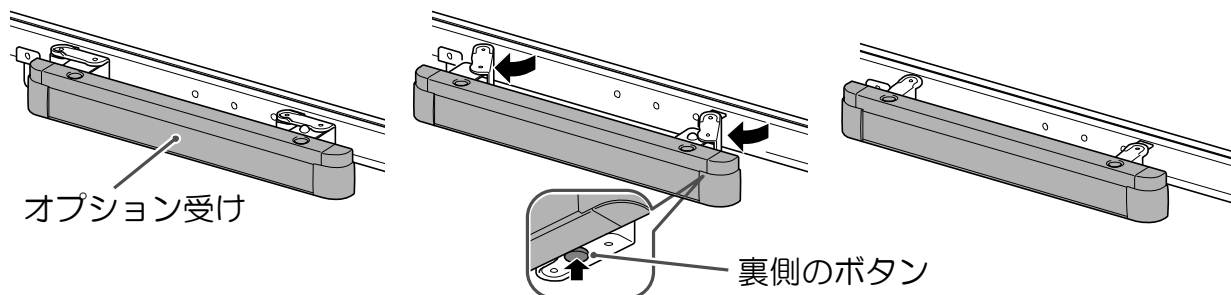

⚠ 注意

確実にロックされるまで、オプション受けを引き出してください。



オプション受けを引き出すときに、手や指を挟まないように注意してください。



13. ヘッドボード/フットボードの着脱方法

- ヘッドボードとフットボードのボードストッパーを上に戻し、手で押さえながら引き上げると、取り外すことができます。取り付ける場合は、ボードストッパーを上に戻した状態で、手で押さえながら他の部品に当たらないように差し込みます。

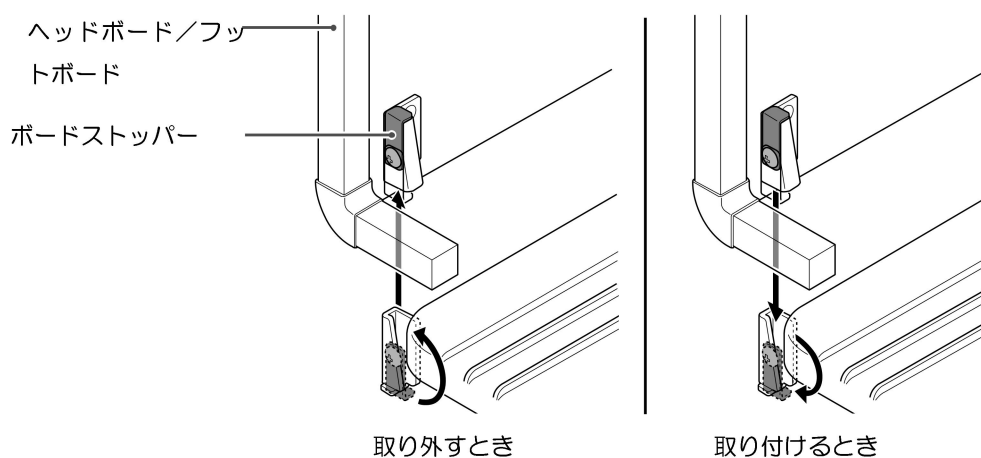

【コンセント付きヘッドボードについて】

ヘッドボード下側から出ている電源プラグをコンセントに差し込んで使用してください。

(ヘッドボードを外す際は、電源プラグを抜いてから外してください。)

電源コードがコンセントまで届かない時は、市販の延長コードをつないでください。

ヘッドボードのコンセントは、1200Wまで使用できます。

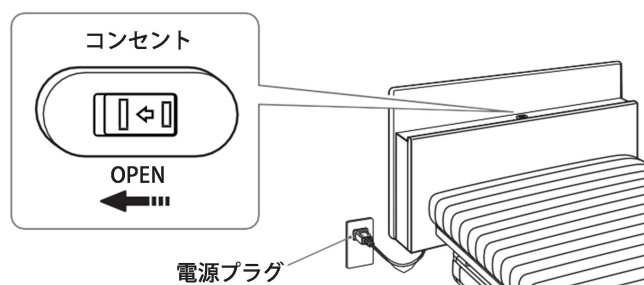

4. リフトの利用について

- ベッド頭側からリフトをご利用になる場合は、ベースフレームの脚部を逃げる幅は約 81cm です。
- ベッド側面からご利用になる場合は、ベースフレームの脚部を逃げる幅は約 158cm です。床面からの高さは 6cm です。
- ご利用できないリフトもありますので、販売店に相談してください。
- ご利用の際は、リフトに添付されております、リフトの取扱説明書に従ってください。



5. サイドレールとベッド用グリップについて

1. サイドレールの使用目的

- サイドレールは、ベッドからの転落や寝具の落ち止めとして使用します。

2. ベッド用グリップの使用目的

- ベッド用グリップは、転落や寝具の落ち止めに加えて、起き上がり、立ち上がり、移乗などの動作を補助するものです。ベッドから乗り降りする方向の頭側に取り付けます。

3. サイドレールとベッド用グリップの取り付け方法

- サイドレール、ベッド用グリップはアクセサリフレームH/Fのオプション受けの取付穴に差し込みます。

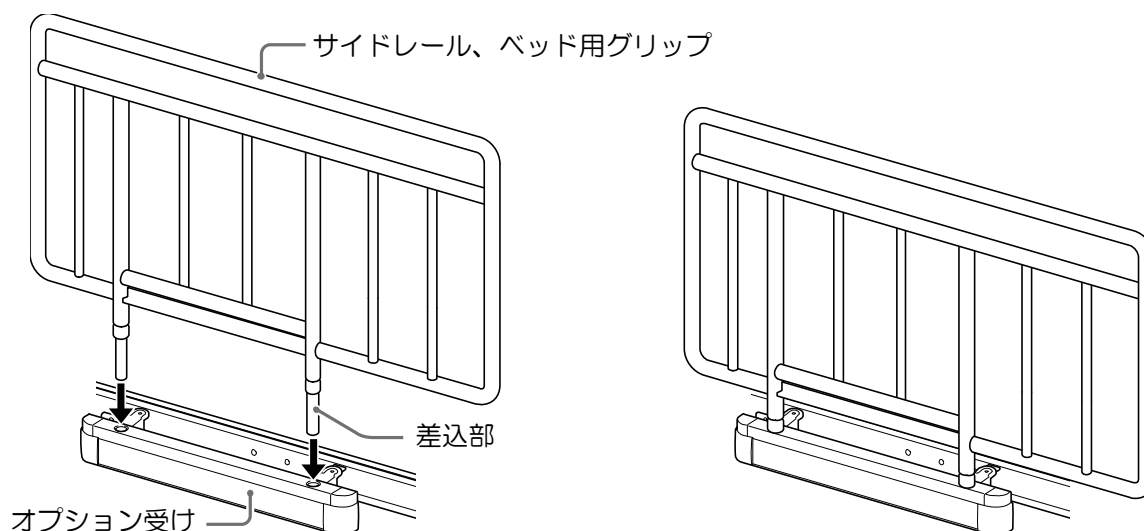

4. 適合するサイドレールとベッド用グリップ

- 本製品に適合するサイドレールとベッド用グリップを以下に示します。
- ベッドのフレームの長さに合わせて、サイドレールとベッド用グリップをご確認ください。
- 商品名をご確認ください。
- 注意ラベルは、注意事項の中で特に注意して頂きたい項目を表示してあります。はがしたり、傷つけたり（汚したり）しないでください。

適合するサイドレール

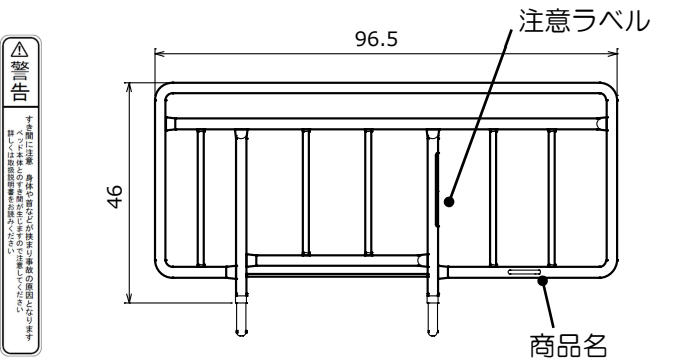
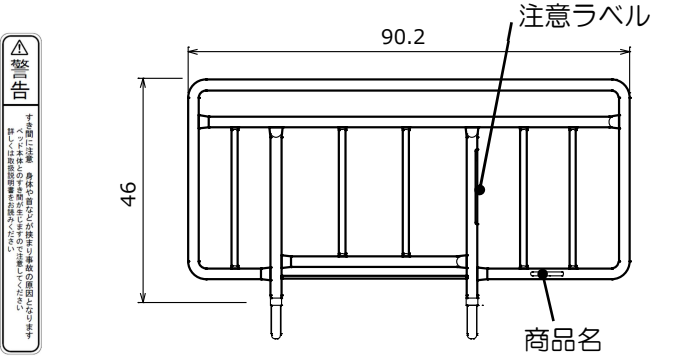
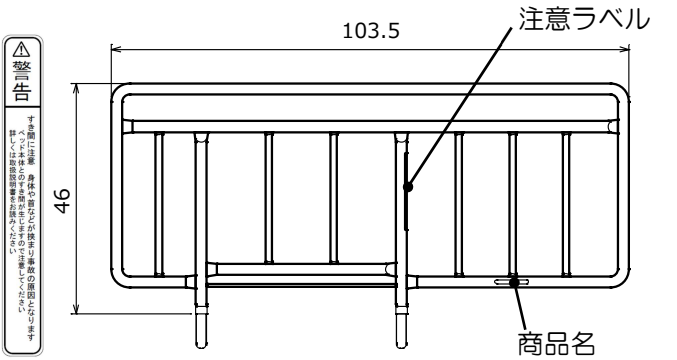
商品名	形状、寸法 (cm)	材質、塗装、重量
サイドレール SR-100JJ	 <p>△警告 <small> 使用前に注意、身体や顔などが挟まり事故の原因となります。 詳しくは取扱説明書をお読みください。 </small></p> <p>96.5 46 注意ラベル 商品名</p> <p>標準サイズ用</p>	スチール エポキシ樹脂粉体塗装 3.5 (kg)
サイドレール SR-100JJS	 <p>△警告 <small> 使用前に注意、身体や顔などが挟まり事故の原因となります。 詳しくは取扱説明書をお読みください。 </small></p> <p>90.2 46 注意ラベル 商品名</p> <p>ショートサイズ用</p>	スチール エポキシ樹脂粉体塗装 3.5 (kg)
サイドレール SR-100JL	 <p>△警告 <small> 使用前に注意、身体や顔などが挟まり事故の原因となります。 詳しくは取扱説明書をお読みください。 </small></p> <p>103.5 46 注意ラベル 商品名</p> <p>ロングサイズ用</p>	スチール エポキシ樹脂粉体塗装 3.5 (kg)

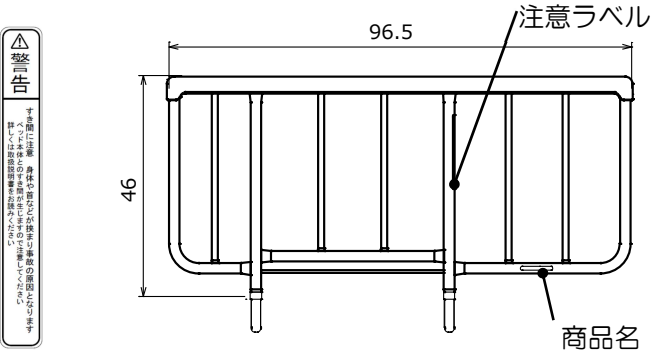
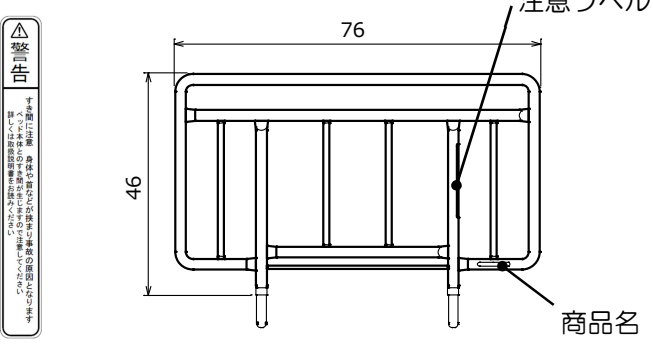
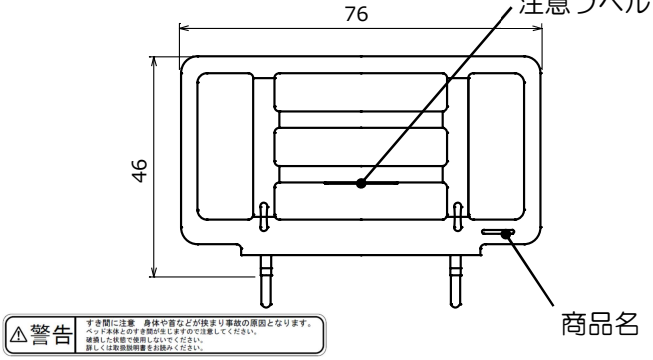
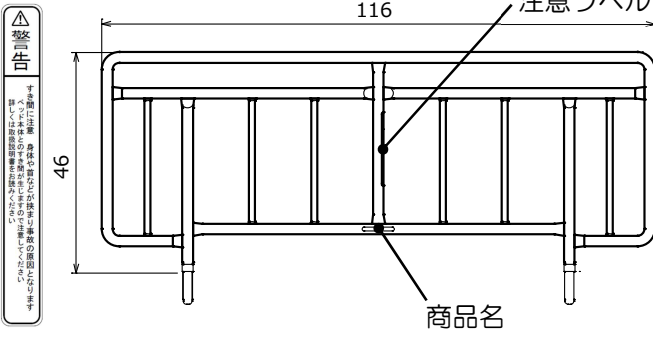
商品名	形状、寸法 (cm)	材質、塗装、重量
サイドレール SR-106JJ	 <p>△警告 <small>すき間に注意。身体や首などが挟まり事故の原因となります。 詳しくは取扱説明書を必ず読んでください。 詳しくは取扱説明書を必ず読んでください。</small></p> <p>標準サイズ用</p>	スチール エポキシ樹脂粉体塗装 PP 3.5 (kg)
サイドレール SR-300JJ	 <p>△警告 <small>すき間に注意。身体や首などが挟まり事故の原因となります。 詳しくは取扱説明書を必ず読んでください。 詳しくは取扱説明書を必ず読んでください。</small></p> <p>全サイズ適合</p>	スチール エポキシ樹脂粉体塗装 3.0 (kg)
サイドレール SR-300 ウッド JJ	 <p>△警告 <small>すき間に注意。身体や首などが挟まり事故の原因となります。 詳しくは取扱説明書を必ず読んでください。 詳しくは取扱説明書を必ず読んでください。</small></p> <p>全サイズ適合</p>	天然木 スチールパイプ ウレタン塗装 エポキシ樹脂粉体塗装 4.0 (kg)
サイドレール SR-800JJ	 <p>△警告 <small>すき間に注意。身体や首などが挟まり事故の原因となります。 詳しくは取扱説明書を必ず読んでください。 詳しくは取扱説明書を必ず読んでください。</small></p> <p>標準サイズ用</p>	スチール エポキシ樹脂粉体塗装 4.5 (kg)

商品名	形状、寸法 (cm)	材質、塗装、重量
サイドレール SR-W1JJ	<p>標準サイズ用</p>	天然木 スチールパイプ ウレタン塗装 エポキシ樹脂粉体塗装 アクリル 6.5 (kg)
サイドレール SR-W1JJS	<p>ショートサイズ用</p>	天然木 スチールパイプ ウレタン塗装 エポキシ樹脂粉体塗装 アクリル 6.5 (kg)
サイドレール SR-351JJ	<p>全サイズ適合</p>	スチール エポキシ樹脂粉体塗装 2.5 (kg)

適合するベッド用グリップ

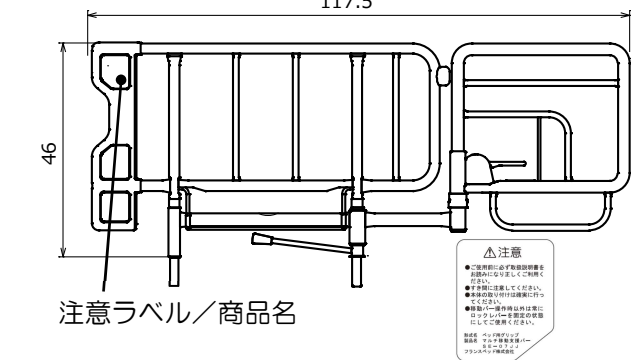
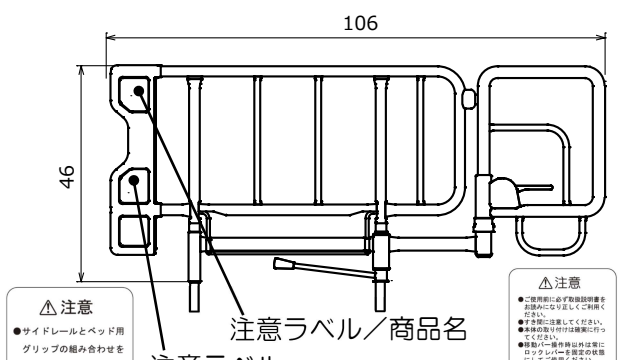
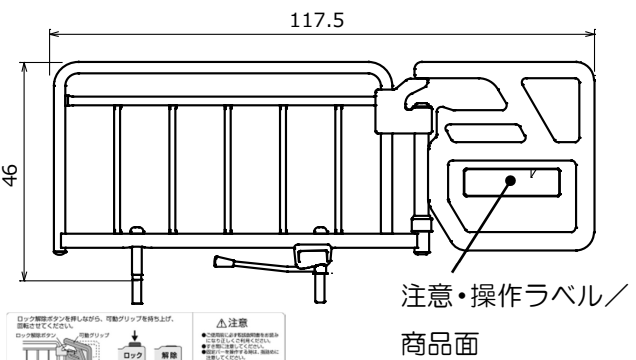
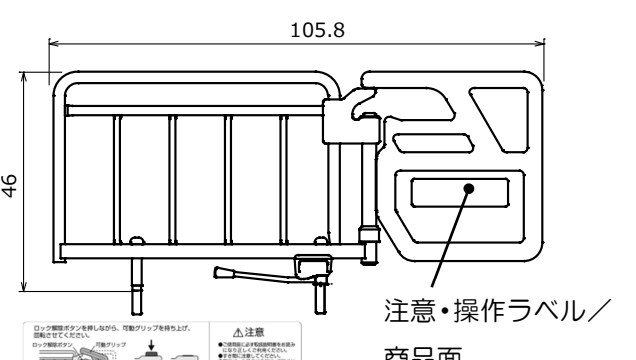
商品名	形状、寸法 (cm)	材質、塗装、重量
<p>ベッド用 グリップ マルチ移動 支援バー SE-07JJ</p>	<p style="text-align: center;">117.5</p>  <p style="text-align: center;">46</p> <p style="text-align: center;">注意ラベル/商品名</p> <p>全サイズ適合</p>	<p style="text-align: center;">スチール エポキシ樹脂粉体塗装 7.0 (kg)</p>
<p>ベッド用 グリップ マルチ移動 支援バー SE-05JJ</p>	<p style="text-align: center;">106</p>  <p style="text-align: center;">46</p> <p style="text-align: center;">注意ラベル</p> <p>全サイズ適合</p>	<p style="text-align: center;">スチール エポキシ樹脂粉体塗装 7.0 (kg)</p>
<p>ベッド用 グリップ GR-510</p>	<p style="text-align: center;">117.5</p>  <p style="text-align: center;">46</p> <p style="text-align: center;">注意・操作ラベル/ 商品面</p> <p>全サイズ適合</p>	<p style="text-align: center;">スチール エポキシ樹脂粉体塗装 7.0 (kg)</p>
<p>ベッド用 グリップ GR-510S</p>	<p style="text-align: center;">105.8</p>  <p style="text-align: center;">46</p> <p style="text-align: center;">注意・操作ラベル/ 商品面</p> <p>全サイズ適合</p>	<p style="text-align: center;">スチール エポキシ樹脂粉体塗装 7.0 (kg)</p>

5. サイドレールとベッド用グリップの組み合わせ

- サイドレールまたベッド用グリップを2本同時使用するときは、ベッドサイズによって使用できるサイドレール・ベッド用グリップの組み合わせが異なります。



警告

- 以下の表の「×」は、サイドレールとサイドレール、およびグリップとサイドレールを並べて使用した時に、身体（頭や首など）を挟み込む危険性があるすき間が発生します。「×」の組み合わせでは使用しないでください。

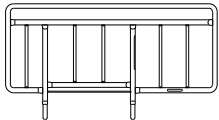
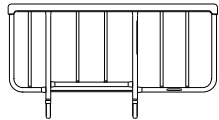
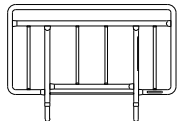
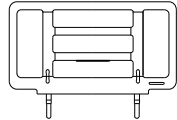
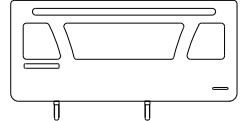

標準サイズの組み合わせ		サイドレール						ベッド用グリップ				
マットレス長さ：195cm		SR-100JJ	SR-106JJ	SR-300JJ	SR-300ウッドJJ	SR-W1JJ	SR-351JJ (外向き)	SR-351JJ (内向き)	SE-07JJ	SE-05JJ	GR-510	GR-510S
サイドレール	SR-100JJ 	○	○	×	×	○	○	×	×	×	×	×
	SR-106JJ 	○	○	×	×	○	○	×	×	×	×	×
	SR-300JJ 	×	×	○	○	×	○	○	○	×	○	×
	SR-300ウッドJJ 	×	×	○	○	×	○	○	○	×	○	×
	SR-W1JJ 	○	○	×	×	○	○	×	×	×	×	×

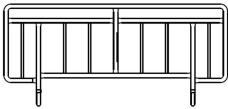
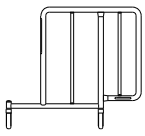
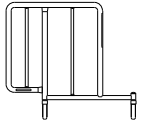
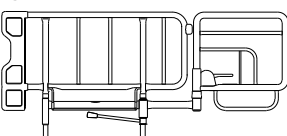
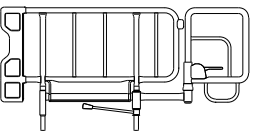
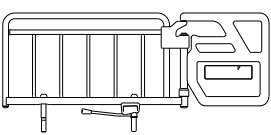
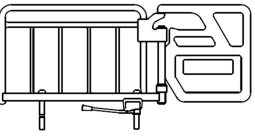
標準サイズの組み合わせ		サイドレール						ベッド用グリップ				
マットレス長さ：195 cm		SR-100JJ	SR-106JJ	SR-300JJ	SR-300ウッドJJ	SR-W1JJ	SR-351JJ (外向き)	SR-351JJ (内向き)	SE-07JJ	SE-05JJ	GR-510	GR-510S
サイドレール	SR-800JJ 	×	×	×	×	×	×	×	×	×	×	×
	SR-351JJ ※外向き取り付け  ベッド中央	○	○	○	○	○	○	○	○	○	○	○
	※内向き取り付け  ベッド中央	×	×	○	○	×	○	○	○	×	○	×
ベッド用グリップ	SE-07JJ 	×	×	○	○	×	○	○	/			
	SE-05JJ 	×	×	×	×	×	○	×				
	GR-510 	×	×	○	○	×	○	○				
	GR-510S 	×	×	×	×	×	○	×				

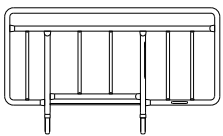
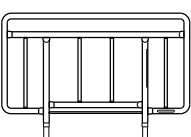
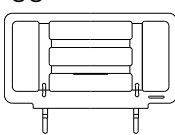
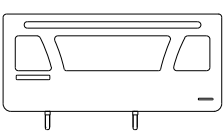
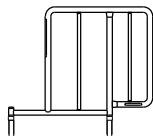
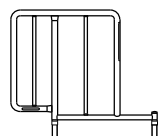
ショートサイズの組み合わせ		サイドレール					ベッド用グリップ				
マットレス長さ：181 cm		SR-100JJS	SR-300JJ	SR-300 ウッド JJ	SR-W1JJS	SR-351JJ (外向き)	SR-351JJ (内向き)	SE-07JJ	SE-05JJ	GR-510	GR-510S
サイドレール	SR-100JJS 	○	×	×	×	○	×	×	×	×	×
	SR-300JJ 	×	×	×	×	○	×	×	×	×	×
	SR-300 ウッド JJ 	×	×	×	×	○	×	×	×	×	×
	SR-W1JJS 	×	×	×	×	○	×	×	×	×	×
	SR-351JJ ※外向き取り付け  ベッド中央	○	○	○	○	○	○	×	○	×	○
	※内向き取り付け  ベッド中央	×	×	×	×	○	×	×	×	×	×

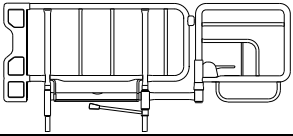
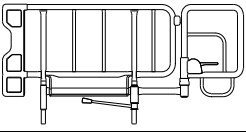
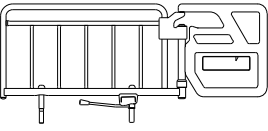
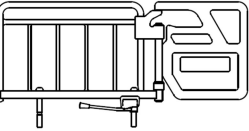
ショートサイズの組み合わせ		サイドレール					ベッド用グリップ				
マットレス長さ：181cm		SR-100JJS	SR-300JJ	SR-300 ウッド JJ	SR-W1JJS	SR-351JJ (外向き)	SR-351JJ (内向き)	SE-07JJ	SE-05JJ	GR-510	GR-510S
ベッド用グリップ	SE-07JJ 	×	×	×	×	×	×	/			
	SE-05JJ 	×	×	×	×	○	×				
	GR-510 	×	×	×	×	×	×				
	GR-510S 	×	×	×	×	○	×				

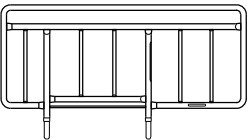
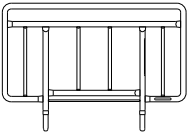
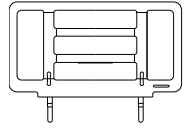
ロングサイズの組み合わせ		サイドレール					ベッド用グリップ			
マットレス長さ：209cm		SR-100JL	SR-300JJ	SR-300 ウッド JJ	SR-351JJ (外向き)	SR-351JJ (内向き)	SE-07JJ	SE-05JJ	GR-510	GR-510S
サイドレール	SR-100JL 	○	×	×	○	×	×	×	×	×
	SR-300JJ 	×	○	○	○	○	×	×	×	×
	SR-300 ウッド JJ 	×	○	○	○	○	×	×	×	×

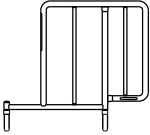
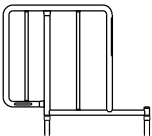
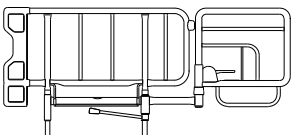
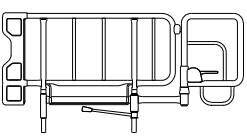
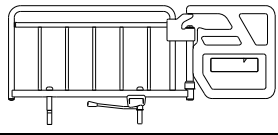
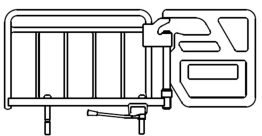
ロングサイズの組み合わせ		サイドレール					ベッド用グリップ			
マットレス長さ：209cm		SR-100JL	SR-300J	SR-300ウッドJJ	SR-351JJ (外向き)	SR-351JJ (内向き)	SE-07JJ	SE-05JJ	GR-510	GR-510S
SR-351JJ ※外向き取り付け 	ベッド中央	○	○	○	○	○	○	○	○	○
	※内向き取り付け 	×	○	○	○	○	×	×	×	×
ベッド用グリップ	SE-07JJ 	×	×	×	○	×	/			
	SE-05JJ 	×	×	×	○	×				
	GR-510 	×	×	×	○	×				
	GR-510S 	×	×	×	○	×				

6. サイドレールとベッド用グリップの注意事項

- サイドレールとベッド用グリップの共通の注意事項を以下に示します。

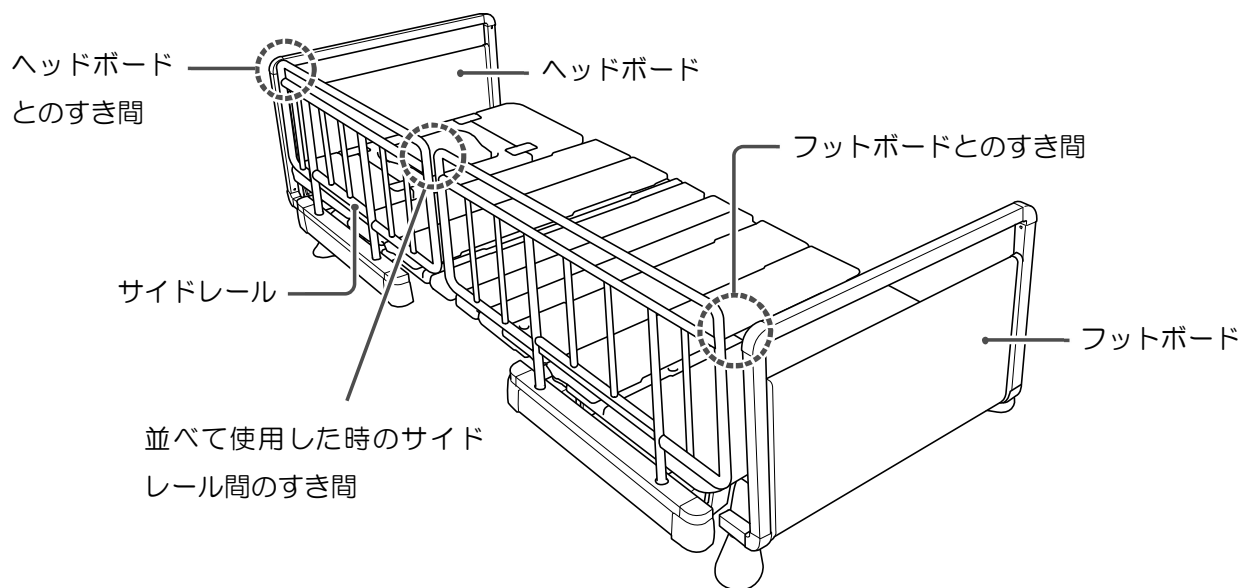

ベッドに設置した場合のすき間に関する注意

⚠ 警告

使用者によってはサイドレール、ベッド用グリップを乗り越え、ベッドから転落してケガをする可能性があります。

特に厚いマットレス（エアマットレスなど）との組み合わせによっては相対的にサイドレール、ベッド用グリップ高さが低くなります。乗り越えないよう注意してください。マットレスは指定の厚さのものをご使用ください。使用者が側臥位（そくがい）の寝姿勢をとったとき、身体の中心線（鼻とへそを結ぶ線）より高くなることを確認してください。

ベッドから転落してケガをする恐れがあります。

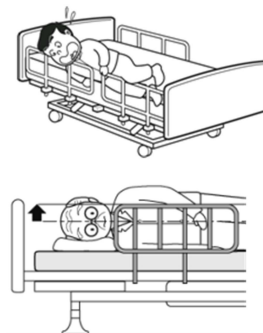

ベッドとの組み合わせによってはすき間ができます。すき間に身体（手足、首など）を挟まないように注意してください。

身体や首などが挟まり抜け出せなくなり、身体の障害や生命にかかわるケガをする恐れがあります。

また、使用者の病状や症状に応じてサイドレール、ベッド用グリップには安全グッズや毛布、クッションなどを合わせて使用することをおすすめします。特にご自身で体位を保持できない使用者には十分注意してください。

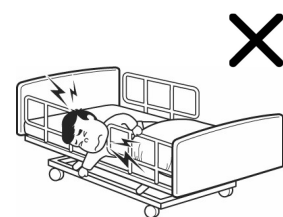







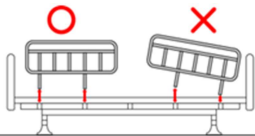

サイドレールやベッド用グリップへの寄りかかりや、身体の圧迫には注意してください。

サイドレールやベッド用グリップへ寄りかかったりすると身体が圧迫されて、傷害や生命の危険にかかわるケガをする恐れがあります。

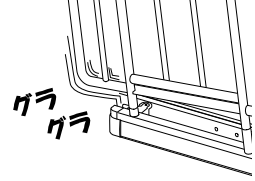

<p>サイドレールやベッド用グリップを1本で使用（ベッドの片側での使用）する際はベッドとのすき間が大きくなる場合がありますので注意してください。特に身体を保持できない使用者には注意してください。サイドレール、ベッド用グリップをベッドの片側にのみ差した場合、背上げをしたマットレスとサイドレール、ベッド用グリップのすき間に身体がはさまれる可能性がありますので注意してください。</p>		
<p>落下防止のため、専用のサイドレールの使用をお勧めいたします。また、落下する可能性の大きい使用者には、側面全体をサイドレールでおおうなどの方法が有効です。</p>		
<p>使用者の就寝時にサイドレール、ベッド用グリップを使用する場合、「サイドレール、ベッド用グリップが立っています。」と声を掛けてください。使用者によってはサイドレール、ベッド用グリップの存在を忘れる方がいます。就寝前にサイドレール、ベッド用グリップがある事を認識させてください。</p>		
<p>ベッドからの乗り降り時にはサイドレール、ベッド用グリップに注意してください。ベッドからの乗り降り時には足場を確保し、ゆっくりと確実に行動してください。衣服によっては、転倒、転落した際にサイドレールやベッド用グリップに引っかかり重大事故となる恐れがあります。</p>		
<p>サイドレールやベッド用グリップの上に立ったり、腰掛けたりして無理な力を加えるような異常な使い方はしないでください。また、サイドレールやベッド用グリップをまたいでベッドの乗り降りをしないでください。破損や転倒、転落をして事故の原因となります。</p>		
<p>サイドレールやベッド用グリップのすき間に身体（手足、首など）を入れないでください。背上げなどベッドの操作をするときに、挟まれる可能性があります。特にベッド上で予測できない行動をとる可能性がある方や、自力で危険な状態から回避することができない方などには注意してください。また、こういった方に使用する際は、事故を防止するために、すき間をクッション材や毛布などで埋めてください。清拭やシーツ交換の際も、使用者の手、指の挟み込みに注意してください。挟まれてケガをする恐れがあります。</p>		
<p>乳幼児には使用しないでください。乳幼児には必ず乳幼児専用のベッドを使用してください。サイドレール、ベッド用グリップの格子のすき間から転落する恐れがあります。</p>		

<h2>⚠ 注意</h2>		
<p>サイドレール、ベッド用グリップをベッドに取り付けるときは、必ず2箇所差し込んでください。固定が不十分だと、グラツキが発生し事故の原因となります。</p>		

<p>サイドレールの抜き差しは無理せず平行に行ってください。 無理に抜き差しを行うと、破損の原因となります。</p>		
<p>長期間の使用等により差し込み部分がゆるくなり不安定になった場合は 販売店または弊社お客様相談室に連絡してください。 ぐらついたまま使用していると思わぬ事故の原因となります。</p>		
<p>座位が保てない方の使用は注意してください。 背上げをした状態で座位を保持することが困難な方がサイドレール、ベッド用グリップに倒れ込むこと により頸部（けいぶ）圧迫による重大事故の原因となる場合があります。</p>		
<p>サイドレールやベッド用グリップを持って、ベッドを移動するなど無理な 力をかけないでください。 過大な力が掛かり変形、破損の原因となります。</p>		
<p>本取扱説明書で指定された以外の組み合わせで使用しないでください。</p>		
<p>お客様による修理、改造は絶対にしないでください。修理は、販売店または弊社お客様相談室に依頼し てください。 思わぬ事故の原因となります。</p>		
<p>思わぬケガをしないように、製品に異常がないか定期的に点検してください。</p>		

7. サイドレールとベッド用グリップのメンテナンス情報

サイドレール及びベッド用グリップに下記の異常が見られた場合、ただちに使用を中止し、販売店または弊社
お客様相談室に修理を依頼してください。

- 差し込み部分が異常にぐらぐらする。
- ベッドから容易に外れる。
- 移動バーが正しく固定できない。
- 固定を解除できない。
- そのほか異常と思われる場合。

6. マットレスについて

- 使用するベッドのサイズに合わせて、ギャッチアップおよびサイドアップ機能に対応するマットレスをご使用ください。

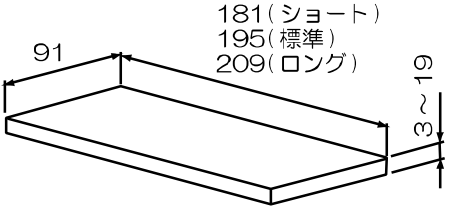
<p>適合 マットレス 寸法</p>	 <p>91 181(ショート) 195(標準) 209(ロング) 3 19</p>	<p>幅：91cm 長さ：181 cm / 195cm / 209cm 最低厚さ：3cm 最大厚さ：19cm</p>
----------------------------	---	--

7. 仕様

<p>電気定格</p>	<p>定格電圧</p>	<p>AC100 V</p>
	<p>定格周波数</p>	<p>50 / 60 Hz</p>
	<p>定格消費電力</p>	<p>115W (連続使用時間 2 分)</p>
<p>ベッド寸法</p>	<p>a：幅 (最大外形寸法)</p>	<p>100cm</p>
	<p>b：脚間の長さ (脚部の取り付け位置の距離)</p>	<p>165cm</p>
	<p>c：ボトムの高さ (床からボトム上面まで)</p>	<p>25~64cm (固定脚使用時) 25~64cm (キャスター使用時) (ストローク：39cm)</p>
	<p>d：ボトム上面からヘッドボード (フレーム) の上端まで</p>	<p>41.5cm (F02N-T ; 52.8cm)</p>
	<p>e：ボトム上面からフットボード (フレーム) の上端まで</p>	<p>41.5cm (F02D/N、F02N-T : 36.5cm)</p>
	<p>f：長さ (最大外形寸法)</p>	<p>ショート：195.5cm (F02N-T : 209.5cm) 標準：209.5cm (F02N-T : 223.5cm) ロング：223.5cm (F02N-T : 237.5cm)</p>
<p>背部、脚 (ひざ) 部</p>	<p>α：背部の最大傾斜角度</p>	<p>72 度</p>
	<p>β：脚 (ひざ) 部の最大傾斜角度</p>	<p>MFB-930：40 度 MFB-920：0 度 (HRD-LC3C のみ 40 度)</p>

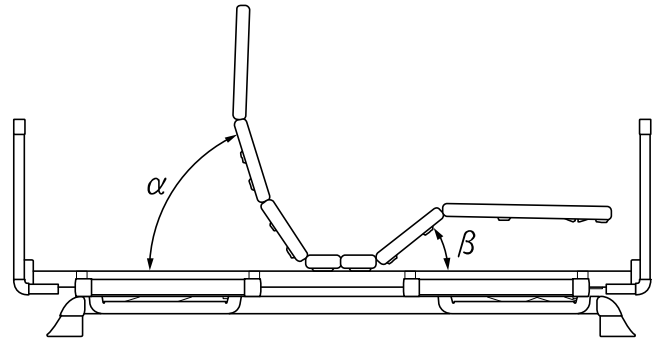
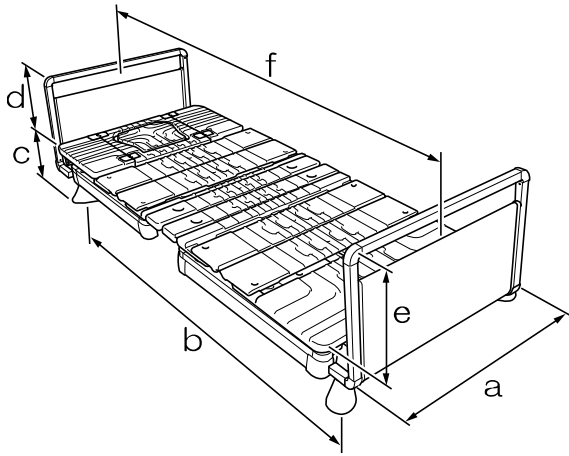

本体の形状









材質	フレーム	鋼管、鋼板、アルミ エポキシ樹脂粉体塗装 樹脂成型品
	ボトム	ポリプロピレン樹脂
重量	固定脚	約 91kg
	キャスター	約 91kg
電源コード長さ		モーター出口より 4.0m
脚部	固定脚	取り付け高さ 6cm 樹脂成型品
	キャスター	取り付け高さ 6cm キャスター径 5cm 樹脂成型品
最大利用者体重		1350N (約 135kg)
安全使用荷重		1700N (約 170kg)
マットレスの寸法、重量	<p>181(ショート) 195(標準) 209(ロング)</p> <p>91</p> <p>3 19</p>	幅：91cm 長さ：181 cm / 195cm / 209cm 最低厚さ：3cm 最大厚さ：19cm 重量：20kg 以下
騒音	80dB(A)以下 (※JIS T9254 9.9 騒音試験 により測定)	

※ マットレス重量が 20kg を超える場合は、使用者の体重との合計が 155kg 以下で使用してください。
ただし、使用者の制限体重は 135kg です。



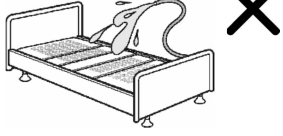

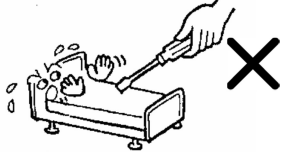
8. お手入れ方法

ベッドをお手入れするときは、下記に注意して行ってください。

⚠ 警告

<p>お手入れの前には、電源プラグをコンセントから抜いてください。 感電する恐れがあります。</p>		
<p>電源プラグにホコリが付着しないように、定期的にコンセントから抜いて、乾いた布で刃およびその取り付け面を拭いてください。 電源プラグにホコリが付着していたり、コンセントにしっかり差し込まれていないと感電や火災の原因になります。</p>		
<p>お手入れの際、直接、水をかけて洗わないでください。 感電、異常動作の原因になります。</p>		
<p>ご自身で分解、修理、改造はしないでください。 火災、感電、異常動作の原因になります。</p>		

⚠ 注意

<p>定期的に点検を行ってください。ネジ類がゆるんでいる場合は締めなおしてください。また、破損状態での使用を避けてください。 事故の原因となります。</p>	
<p>ベッドを保管するときは、背ボトムと脚ボトムを平らにし、ベッドを一番低い位置にしてください。また電源プラグをコンセントから抜いてください。 下げた位置で保管しないと故障の原因となります。</p>	
<p>汚れを拭き取るのに、シンナー、ベンジン、ガソリンなどの有機溶剤を含んだものおよび、研磨剤、漂白剤などは使用しないでください。市販のクリーナーを使用するときは、一度目立たない所で試してから使用してください。 変色、変質、商品を傷める原因となります。</p>	
<p>高温、多湿、ほこりの多い場所で保管しないでください。 故障の原因となります。</p>	
<p>ベッドは横に倒したり、立てかけたりしないでください。 事故や故障の原因となります。</p>	

- ベッドフレームは、乾いた柔らかい布で拭いてください。しつこい汚れがある場合は、家庭用クリーナー、または石鹼水で拭き取り、その後で乾いた布で拭いてください。揮発性のものは絶対に使用しないでください。変質、変色の原因となります。
- ベッドフレーム（木製部分含む）は水拭きせず、乾いたやわらかい布で拭いてください。
- ネジ類がゆるんでいないかどうか、時々確認してください。ゆるんでいたら、締めてください。
- 手元スイッチを清掃するときは、必ず電源を抜いてください。溶剤や、洗剤の原液を使用せずに、中性洗剤を薄めて硬く絞った布で拭いてください。十分乾燥時間をおいた後に電源プラグをコンセントに差し、必ず動作確認を行ってください。
- 電源プラグにホコリが付着しないように、定期的にコンセントから抜き、乾いた布で刃および取り付け面を拭いてください。

9. 点検

長期にわたり使用する電動ベッドとサイドレール等の付属品の本来の性能を維持するには、適切なメンテナンスが必要になります。ベッドの状態を一番よく把握しなければならないのはご購入者様ご自身であり、日頃の点検等の適切な管理が必要となります。

多くの部品の集まりであるベッドは、使用するにつれてその時間の経過とともに部品の劣化や磨耗が進みます。点検を行うことにより、大きなトラブルを防止し安心して使用することができます。

1. 外観点検項目

目視あるいは手で外観の傷や変形などを確認する点検です。

- ヘッドボード、フットボード、ボトム、脚部、サイドレール、ベッド用グリップに異常がないか確認します。
- ネジ、ピン、抜け止め部品などが確実に取り付けられているか確認します。
- ラベルが貼り付けられているか、取扱説明書が保管されているか確認します。
- 電装部品（手元スイッチ、モーター）のコードやケースに損傷があるかを確認します。

2. 作動点検項目

本体をコンセントに接続し手元スイッチにより各種動作を行います。

- 表示（ランプ）は仕様どおり点灯するか確認します。
- 機能どおり動作するか確認します。
- 動作時に異音の発生がないか確認します。

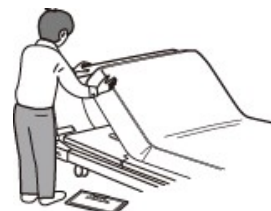

ベッドの使用や点検時に不具合を発見された時には、まずはベッドのご使用を控えるか、場合によっては使用を一時中断し、速やかに販売店又は弊社お客様相談室に故障状況を報告し、修理を依頼することが適切です。ご自身による故障の修理等は絶対に行わないでください。

3. 点検および調整

長期にわたってより安全にご使用頂く為に、以下の項目を点検、調整を行ってください。

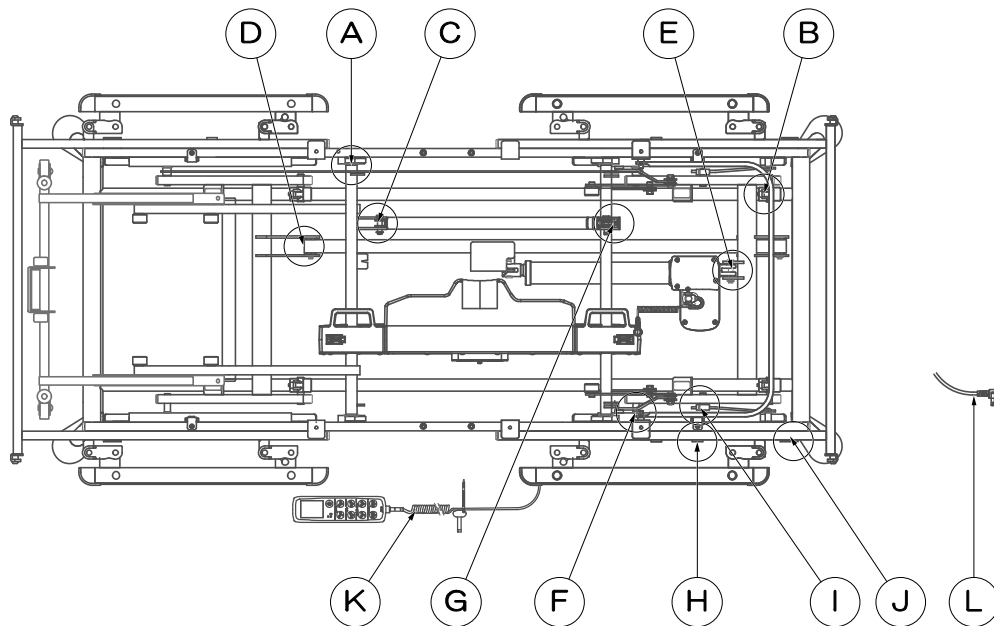

グリスアップ

可動部にグリスを塗ります。基本的には異音が発生しなければその必要は有りません。

- (A) ギャッチモーターの回転箇所 (4箇所)
- (B) ハイローリンクとベースフレームを接続しているピン (4箇所)
- (C) 背下げ補助ダンパーを接続しているピン (1箇所)
- (D) 連結バーを止めているピン
- (E) リフトモーターを接続しているピン (2箇所)

ネジの点検

使用条件によってはネジがゆるみ、ベッドがぐらつくことがあります。以下のネジ部を点検してください。

- (F) 脚上げリンクのピン (下部 2箇所)
- (G) セーフティカラー取り付けネジ (下部 2箇所)
- (H) アクセサリーフレーム H/F の取り付けピン (2箇所)
- (I) サポートステーのピン (確実にかかっているか確認)
- (J) 固定ネジ (下部 4箇所)

コードの確認

各種コードが傷んでいないか確認してください。

- (K) 手元スイッチのコード
- (L) 電源コード

10. 消耗部品

ベッドは保守部品と消耗部品で構成されています。保有期間は製造打ち切り後 8 年間です。
このベッドの主な消耗部品は以下の部品です。使い方によっては、使用期間が短くなることがあります。

部品名称	想定される故障の原因
手元スイッチ (コードを含む)	<ul style="list-style-type: none">● サイドレールに巻き付けるなどしてコードに想定以上の荷重が加わったため、コードが断線する。● 床に落とした状態で引きずったため、コードが断線する。● コードを踏んだため、コードが断線する。● 指以外で操作したため、手元スイッチが破損する。
電源コード	<ul style="list-style-type: none">● 電源コードをコンセントにつないだ状態でベッドを移動したため、コードが断線する。● 電源コードをコンセントにつないだ状態でベッドを移動したため、電源プラグが破損する。
モーター	<ul style="list-style-type: none">● 安全使用荷重以上の状態で使用したため、モーターが破損する。
ワイヤー、各種ピン類	<ul style="list-style-type: none">● 想定以上の荷重の繰り返しや油切れのため、ワイヤー、各種ピン類が磨耗する。
キャスター	<ul style="list-style-type: none">● ロックを掛けた状態でベッドを強制的に動かしたため、キャスターが破損する。● 移動中にブレーキ代わりにロックを使用することにより、ロック機構が破損する。

11. 耐用期間

耐用期間とは消耗部品の交換や修理を繰り返し行うことで品質、安全性が維持できる期間です。指定された保守点検を実施し、指定された使用条件下で使われた場合の耐用期間は 8 年です。但し保守点検状況により差異が生じることがあります。

※ 耐用期間は保証期間ではありません。

12. こんなときには

ベッドが動かない場合、修理を依頼する前にもう一度、以下の項目をチェックしてください。チェックしても正常に動作しない場合は、ただちにベッドの使用を中止し、電源プラグをコンセントから抜き、販売店または弊社お客様相談室に修理を依頼してください。

症状	チェック項目	対処方法
手元スイッチのボタンを押しても ベッドが動かない (指定の動作をしない)	電源ボタンは長押ししましたか？	電源ボタンを長押しすると電源が入ります。
	電源プラグは、コンセントに差し込まれていますか？	電源プラグをコンセントに差し込んでください。
	ギャッチモーターの差込口から手元スイッチコードの先端など各種端子が外れていませんか？	手元スイッチコードの先端など各種端子を差込口に差し込んでください。
	電源コード、手元スイッチのコードは破損していませんか？	電源コード、手元スイッチのコードがつぶれていたり、被覆が破れていると危険です。修理の依頼をしてください。
	手元スイッチの裏側の安全スイッチのマークがロックまたは昇降ロックの位置になっていませんか？	切替レンチで、安全スイッチのマークを解除の位置にしてください。
	緊急時の解除レバーが「解除」になっていませんか？	解除レバーを戻し、手元スイッチをリセットしてください。
手元スイッチのボタンを押すと、パイロットランプが点滅する	販売店または弊社お客様相談室にお問い合わせください。	
ベッドが昇降しない	ベッドの周囲に障害となるものがありますか？	障害となるものを取り除いてください。
	ベッドが過負荷になっていませんか？	安全使用荷重を確認して使用してください。

症状	チェック項目	対処方法
ボトムが水平にならない	ボトムとメインフレームの間に掛け布団や毛布などが挟まれていますか？	ボトムを少し持ち上げ、挟まれた物を取り除いてください。
ベッドがガタつく	ロックネジがゆるんでいませんか？	ロックネジを確実に締めてください。
	ヘッドボード、フットボードは正しく取り付けられていますか？	ヘッドボード、フットボードを正しく取り付け直してください。
	抜けている固定ピンなどはありませんか？	抜けている固定ピンなどがないか確認してください。抜けている場合は、確実に差し込んでください。
	オプション受けが確実にロックされていますか？	ロックされるまでオプション受けを確実に引き出してください。
ベッドの動きが正常でない	ベッドは確実に組み立てられていますか？	販売店または弊社お客様相談室までお問い合わせください。
	電源コード、手元スイッチのコードは破損していませんか？	電源コード、手元スイッチのコードがつぶれていたり、被覆が破れていると危険です。電源プラグをコンセントから抜き、修理の依頼をしてください。
	手元スイッチのモニターで角度表示を確認してください。	角度表示が異常であれば、手元スイッチをリセットしてください。
	手元スイッチで操作しているときに「ピー」という警告音が鳴っていませんか？	手元スイッチをリセットしてください。
ベッド昇降時に異音がる	ベッドを操作する部屋の温度は何度ですか？ 温度がかなり低い場合、昇降動作のとき昇降用モーターから音がる場合があります。	ベッドを操作する部屋の温度を常温（15～35℃）にしてください。 また、気温の低い場所から、移動した際などは、昇降動作を2、3回繰り返すと音はしなくなります。

13. 停電や故障で背や脚が起きたまま停止してしまったとき

- 停電が終われば再び手元スイッチにて操作できますが、手元スイッチをリセットしてから操作してください。
 - 停電や故障により背ボトムや脚ボトムが起きたまま停止してしまった場合に、上がっている背ボトムや脚ボトムを水平位置に戻すことができます。（※昇降機能は解除できません。）
- ① 解除レバーはベッド頭側からみて右側、ギャッチモーター側面にあります。
 - ② 解除レバーを操作する際は、なるべくベッドに人が乗っていない状態で行ってください。解除レバーを操作すると急激にボトムが落下する場合があります、一人がボトムを支えた状態で、別の方が解除レバー操作を行ってください。
 - ③ 図の矢印の方向に動かすと各ボトムが下がります。

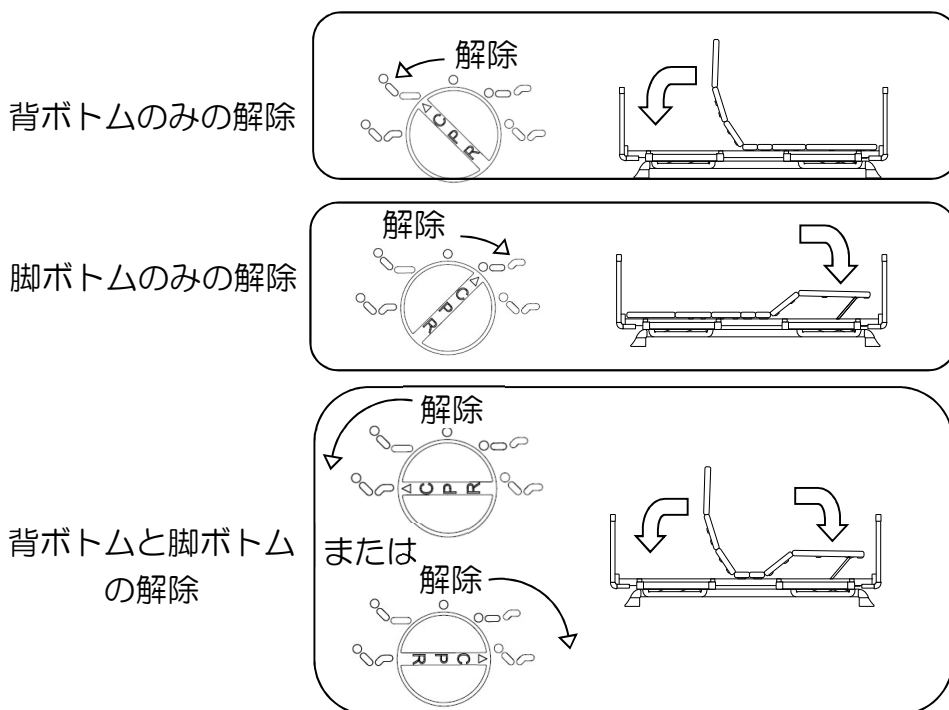
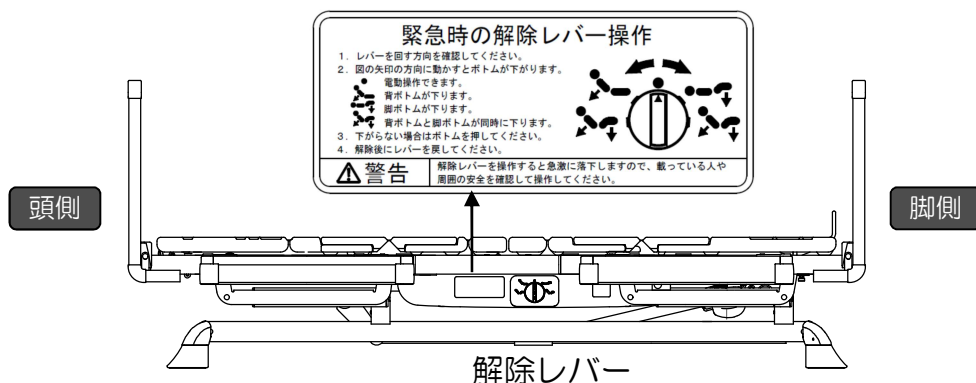

- ④ ボトムを水平に戻した後は、解除レバーを元に戻して手元スイッチをリセットしてください。

警告

解除レバーを操作するとボトムが急激に落下するため、乗っている人や周囲の安全を確認して操作してください。



14. アフターサービスについて

保証書および保証期間について

- 保証書
所定事項の記入および記載内容をご確認の上、大切に保管してください。
- 保証期間中に修理を依頼される場合
保証書の記載内容に従って修理いたします。
- 保証期間を過ぎて修理を依頼する場合
修理すれば使用できる場合は、希望により有料で修理いたします。

修理を依頼されるときは

修理を依頼される前に取扱説明書をよく読み、再度点検の上、なお異常がある場合は、販売店または弊社お客様相談室へ連絡してください。

ご連絡いただきたい内容・・・住所、氏名、電話番号、型式名、販売店、
お買い上げ日、故障または異常の内容（できるだけ詳しく）

お客様相談室

弊社の商品は厳格な検査を経て納入いたしておりますが、万一不具合な点がございましたら、販売店または弊社お客様相談室までお問い合わせください。

お客様相談室



フリーダイヤル：0120-39-2824

受付時間：月～金曜日 9時～12時 13時～17時

（土、日、祝祭日、年末年始、弊社指定の休日などは除く）

製造元：フランスベッド株式会社

〒196-0022 東京都昭島市中神町1148番地5

15. 保証書

保証書

保証期間	お買い上げの日より	:	1年
お買い上げ日	年	月	日

お客様	ご芳名	様
	〒□□□-□□□□	
販売店	ご住所	
	TEL	

販売店	店名・住所
-----	-------

法的責任

この保証書は、本書に明示した期間、条件のもとにおいて無償修理をお約束するものです。従ってこの保証書によってお客様の法律上の権利を制限するものではありませんので、保証期間経過後の修理についてご不明の場合は、お買い上げの販売店にお問い合わせ下さい。

修理の記録

商品の名称

表紙に記載しています。

保証の対象

本体のみ行います。

保証の態様

- (1) 保証期間内において、この製品に製品上の欠陥が発見された場合には無償修理をいたします。
- (2) ご用命の際は、お買い上げの販売店又は相談窓口にご連絡下さい。
- (3) 遠隔地等については、旅費を申し受けることがあります。

保証を受けるための条件

保証を受けるためには、保証書及び納品書又は領収書を提示して下さい。
※ 本保証書と納品書又は領収書を併せて保管をお願いします。

保証の適用除外

- (1) 保証書及び納品書又は領収書のご提示がなかった場合。
 - (2) 誤使用或いはお取扱い上の不注意や過失によって故障が生じた場合。
 - (3) 本製品をご使用者自身又は他業者により変造・改造された場合。
 - (4) ご購入後の移動・輸送によって故障又は損傷が生じた場合。
 - (5) 火災・天災・地震によって故障又は損傷が生じた場合。
 - (6) 本製品の製造上に起因した欠陥であるか、確認できない場合。
- ※ 上記項目については有償修理になります。

設置場所

本保証書は日本国内においてのみ有効です。

This warranty is valid only in Japan

免責

本製品の故障の放置又はその使用によって生じた、直接、間接の損害についての保証は、一切その責任を負いませんので、あらかじめご了承ください。

フランスベッド株式会社

〒196-0022 東京都昭島市中神町1148番地5

TEL 042 (543) 3111 (代表)



フランスベッド

取扱説明書 ちょこっトレイ

854620-8900

まえがき





このたびはフランスベッドの製品をお買いあげいただきまして、ありがとうございます。
この取扱説明書には、製品を安全にご使用いただくための、注意事項と使用方法を記載しています。

安全のために必ずお守りください

- 安全のため、必ずこの取扱説明書をよく読み、内容を十分理解してから使用してください。
- 取扱説明書を読んだ後は、いつでも必要なときに取り出せるように、ベッド本体の取扱説明書と一緒しよに、所定の場所に保管してください。

絵表示について

この取扱説明書では、製品を安全に正しくお使いいただくため、下記の絵表示をしています。その表示と意味は次のとおりです。内容をよく理解してから本文をお読みください。



 警告	記載されている内容を無視して、誤った取り扱いをすると、人が死亡または重傷を負う可能性があることを示します。
 注意	記載されている内容を無視して、誤った取り扱いをすると、人が傷害を負う可能性や製品が破損する恐れのあることを示します。
	この記号は禁止の行為であることを告げるものです。(～してはいけません。)
	この記号は行為を強制したり指示する内容を告げるものです。(～しなさい。)

警告

設置上の注意



	トレイの取り付け方は必ず、取付方法に従ってください。 誤った取り付けを行うとケガや破損の恐れがあります。
---	---

使用上の注意

	トレイの耐荷重は3 kg です。 耐荷重以上のものを置くと破損の恐れがあります。
	手をついたり、トレイを掴んで立ち上がりなどを行わないでください。 トレイが外れ、転倒の恐れがあります。

注意

使用上の注意

	バランスの悪いものや液体などはトレイの上に置かないでください。 ケガや破損の恐れがあります。
	樹脂などの材質の部分に取り付けしないでください。 取り付け部分が破損する恐れがあります。
	形状の安定しない部分（丸や楕円）に取り付けしないでください。 外れて破損する恐れがあります。

製品仕様

重量	1.3 kg
材質	本体：鉄 天板：無垢材
仕上げ	本体：粉体塗装 天板：クリア塗装
耐荷重	3 kg
寸法	A：245 mm × B：165 mm 溝深さ：2.5 mm

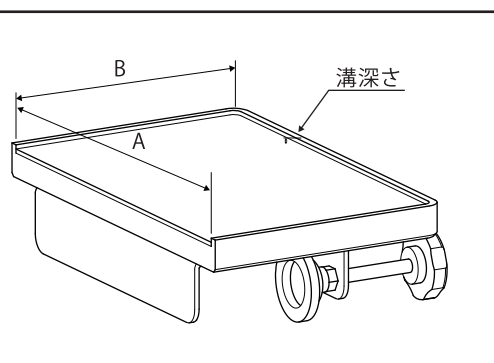

取付方法

1. 固定位置を決め、対象物上面を本体金具の底面に当て、アジャスターを広げてください。

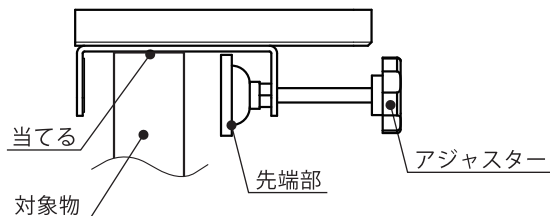

2. アジャスターを回して固定してください。

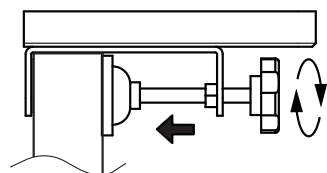

※指定の型式、場所に取り付けてください。

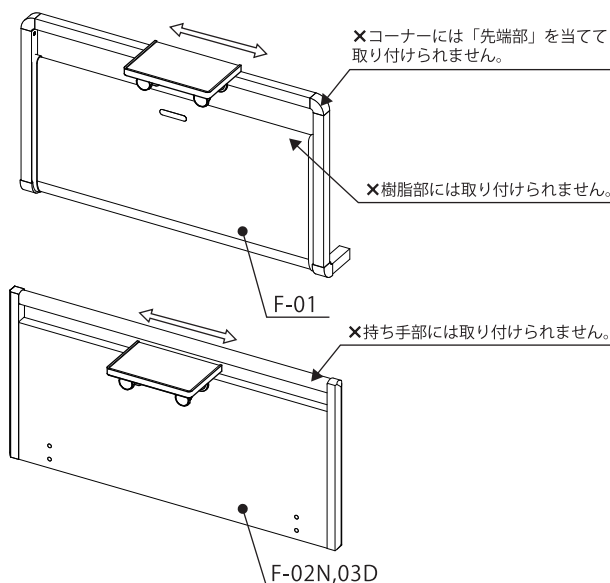

	可動部、または可動部付近に取り付けしないでください。 ケガや破損の恐れがあります。
	アジャスターを締め付けすぎないでください。 取り付け部分が破損する恐れがあります。

アフターサービスについて

■ 修理を依頼されるときは

修理を依頼される前に取扱説明書をよく読み、再度点検の上、なお異常がある場合は、販売店または弊社お客様相談室へ連絡してください。

ご連絡いただきたい内容・・・住所、氏名、電話番号、型式名、販売店、お買い上げ日、故障または異常の内容（できるだけ詳しく）

■ お客様相談室

弊社の商品は厳格な検査を経て納入致しておりますが、万一不具合な点がございましたら、販売店または弊社お客様相談室までお問い合わせください。

お客様相談室

修理、お取り扱い、お手入れなどのご相談は、まず、お買い上げの販売店へお申し付けください。弊社製品は厳格な検査を経て納入いたしておりますが、万一不具合な点がございましたらお買い上げの販売店または弊社相談室にお問い合わせください。



0120-39-2824

フリーダイヤル：月～金 9時～12時、13時～17時
土、日、祝祭日、年末、年始等は除く